

# AUS

SERIES

## 玄関用電気錠(瞬時通電施解錠型)

■用途:オフィス出入口/玄関等 ■納期:標準納期品●/受注生産品○(P3参照)

この製品は指定建物錠です。(非常開装置付は機能2、4型のみ指定建物錠です) 錠の性能表示はP888をご参照ください。  
(注) 非常開装置が付く側には防犯性能はありません。

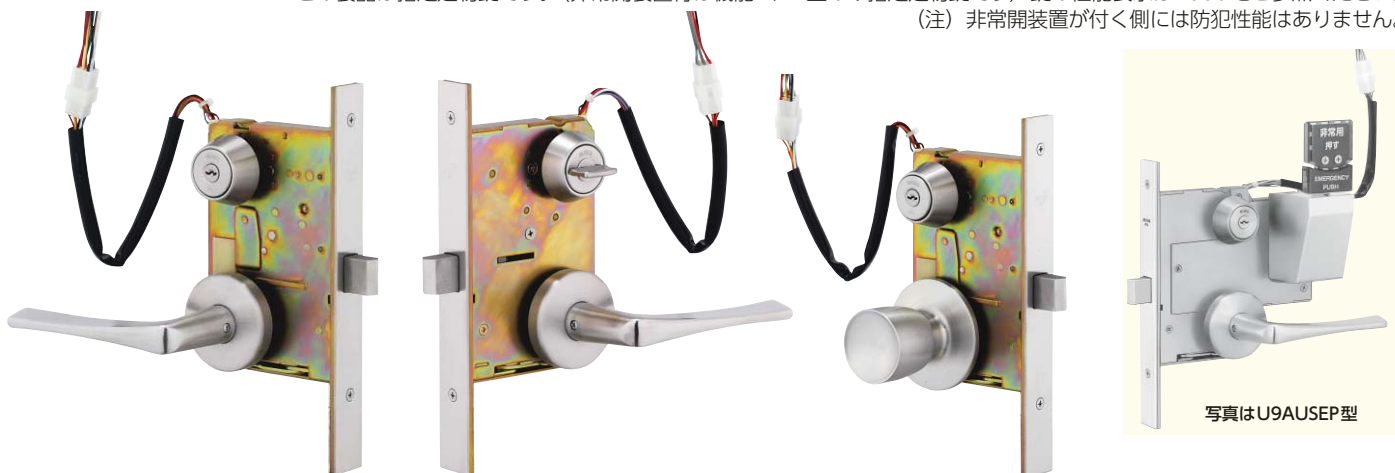

写真はU9AUS51-1型(ST)

写真はU9AUSD-1型(ST)

AUS

### 通電極性により施錠または解錠する電気錠です。

- 開扉時にはデッドロックラッチが引っ込んだままになるので(フラットラッチ機構)扉を閉める時の力(ラッチング力)がなくなりました。扉が閉まると自動的にラッチが立ちます。
- 瞬時通電により施錠または解錠します。  
・通電する極性により施錠または解錠します。
- キーまたはサムターンで施解錠できます。
- 電気錠の施解錠および扉の開閉の状態を電气的に確認できます。(無電圧接点出力)
- 施錠時はノブ(レバーハンドル)は固定となります。

- AMS型と同じ切欠で取付可能です。また、ALS型の切欠に対応可能な製品も用意しています。  
・AMS、ALS型は2010年3月廃止品です。
- 停電時は停電前の状態のままです。
- ワンタッチ非常開装置付のAUSEP型もあります。  
・AUSとは切欠が異なりますのでご注意ください。  
・非常解錠が行われた場合は、電气的に確認できます。(無電圧接点出力)  
・非常解錠後はシリンダー、サムターン操作をし施錠復帰をするまでは解錠のままです。
- 簡単にシリンダーの交換が可能なインターチェンジャブルシリンダー(詳細はP73参照)が装着できます。  
・U9シリンダーのみ装着可能です。

(注) 扉と枠のチリ寸法は6mm以内としてください。

機能				
装着可能シリンダー	型式	外側	内側	JLMA規格
U9 PR LB JN	AUS*-1	シリンダー 空ノブ (施錠時固定)	サムターン 空ノブ (施錠時固定)	C111-E31
U9 PR LB JN	AUS*-2	シリンダー 空ノブ (施錠時固定)	- 空ノブ (施錠時固定)	C191-E31
	AUS*-3	- 空ノブ (施錠時固定)	サムターン 空ノブ (施錠時固定)	C081-E31
U9 PR LB JN	AUS*-4	シリンダー 空ノブ (施錠時固定)	シリンダー 空ノブ (施錠時固定)	C171-E31

- シリーズ名の次にある\*はノブ形状D・W・U・P・Q型、レバーハンドル形状50・51・52・56・57・64・66・346・414・430・431・432・441・472型(黄銅製を除く)、ケースハンドルC型を示します。その他納期等の詳細はノブ・レバーハンドル装着可能一覧表(P598)参照。
- 装着可能シリンダーに記載されている以外のシリンダーは、作動不良の原因となりますので使用いたしません。

仕様	
バックセット(mm)	76・100(バックセット100mmは受注生産品)
ケース深さ(mm)	104・128
スペーシング(mm)	95
扉厚可能範囲 (mm以上~mm未満)	ノブ: 33~42・42~50・50~58・58~66 レバーハンドル: 33~35・35~36・36~38・38~40・40~42 42~44・44~46・46~48・48~50・50~52 52~54・54~56・56~58・58~60・60~62 62~64・64~66

(注) レバーハンドル仕様で扉厚が33~36の場合は、丸座の下に製品に同梱されているライナー(t1.5)を敷いて取り付けてください。

電気仕様				
名称	定格			
モーター (施解錠動作)	電圧 DC24V(±20%)	電流 0.3A(±20%)	通電時間 瞬時 (0.5~3秒)	通電率 1/10
マイクロ スイッチ (扉閉閉信号)	電圧 DC24V	電流 2mA~100mA	有効チリ寸法 6mm以内	
マイクロ スイッチ (施解錠信号)	電圧 DC24V	電流 2mA~100mA		
リード線	長さ400mm(9Pコネクタ付) AWG-26 UL1007耐熱ビニール電線			
使用温度範囲	-10℃~+50℃(結露、氷結しないこと)			

### 内部回路

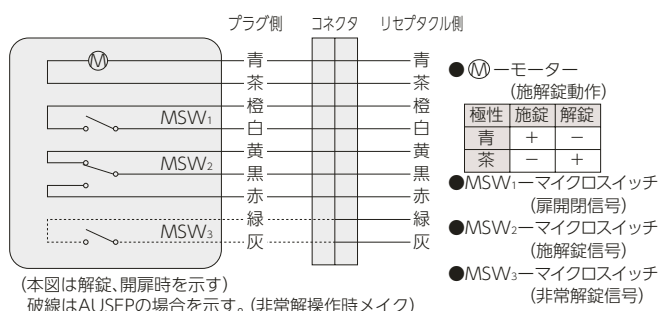

(本図は解錠、開扉時を示す)  
破線はAUSEPの場合を示す。(非常解操作時メイク)

# AUT、AUTA AUR、AURA<sub>SERIES</sub>

## 通用口/非常口用電気錠

(機能切替型：通電時解錠/通電時施錠/通電時解錠アンチパニック機能付/  
通電時施錠アンチパニック機能付/)

この製品は指定建物錠です。(非常開装置付は機能2、4型のみ指定建物錠です) 錠の性能表示はP888をご参照ください。  
(注) 非常開装置が付く側には防犯性能はありません。

AUT  
AUTA  
AUR  
AURA



写真はU9AUT51-1型 (ST)

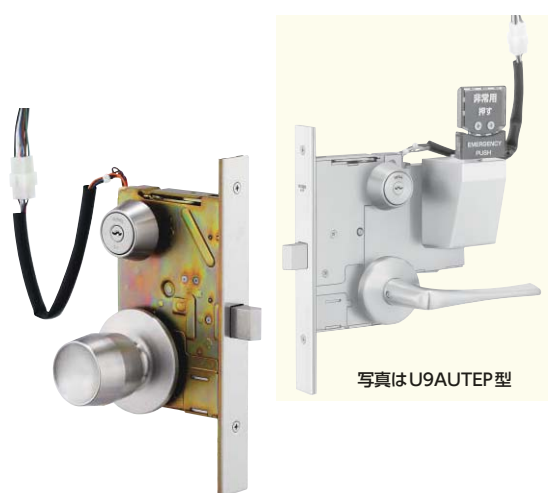

写真はU9AUTU-1型 (ST)

写真はU9AUTEP型

施工・取付時に、通電時解錠または通電時施錠の機能を選択・切替できます。AUT、AUTA、AUR、AURAは同一ケースです。錠ケースのフロント部に内蔵されたスイッチで、機能の切替が簡単に行えます。(PAT)

### ■電気錠の動作—AUT(A)とAUR(A)を、簡単に切り替えられます。

- ・AUT(A) (通電時解錠を選択)：停電時は施錠します。  
(高いセキュリティが必要な扉)
- ・AUR(A) (通電時施錠を選択)：停電時は解錠します。  
(非常口・防災優先の扉)

例えば、施工中の電源のないときには、扉を閉めても自動施錠しないようにAURの設定にし、竣工前にAUTの設定に戻す、というようなことが簡単に行えます。

### ■アンチパニック機能付の有無も切替可能です。

アンチパニック機能付に設定すると、施錠していても内側からノブ(レバーハンドル)を回すだけで解錠でき、扉を開けることができます。

(注) ご発注の際にはAUT、AUTA、AUR、AURAのいずれかをご指示ください。ご指示の機能に設定した状態で出荷いたします。

### ■自動的に施錠します。

- ・AUT(A) (通電時解錠型)：非通電時に扉を閉めると、自動施錠します。
- ・AUR(A) (通電時施錠型)：通電時に扉を閉めると、自動施錠します。

### ■キーまたはサムターンで解錠できます。

キーまたはサムターンで解錠すると、一度扉を開閉するまで解錠を保持しますので、片手で解錠し、開扉ができます。

### ■電気錠の施解錠および扉の開閉の状態を電氣的に確認できます。(無電圧接点出力)

### ■施錠時はノブ(レバーハンドル)は固定となります。

### ■AMT(R)型と同じ切欠で取付可能です。また、ALT(R)型の切欠に対応可能な製品も用意しています。

- ・AMT(R)、ALT(R)型は2010年3月廃止品です。

■開扉時にはデッドロッキングラッチが引っ込んだままになるので(フラットラッチ機構)扉を閉める時の力(ラッチング力)がなくなりました。扉が閉まると自動的にラッチが出ます。

### ■ワンタッチ非常開装置付のAUT(A)EP、AUR(A)EP型もあります。

- ・AUT(R)とは切欠が異なりますのでご注意ください。
- ・非常解錠が行われた場合は、電氣的に確認できます。(無電圧接点出力)
- ・非常解錠後は閉扉自動施錠です。

### ■簡単にシリンダーの交換が可能なインターチェンジャブルシリンダー(詳細はP73参照)が装着できます。

- ・U9シリンダーのみ装着可能です。

(注) 扉と枠のチリ寸法は6mm以内としてください。

### ■仕様

バックセット(mm)	76・100
ケース深さ(mm)	104・128
スペーシング(mm)	95
扉厚可能範囲 (mm以上～mm未満)	ノブ：33～42・42～50・50～58・58～66 レバーハンドル： 33～35・35～36・36～38・38～40・40～42 42～44・44～46・46～48・48～50・50～52 52～54・54～56・56～58・58～60・60～62 62～64・64～66

(注) レバーハンドル仕様で扉厚が33～36の場合は、丸座の下に製品に同梱されているライナー(t1.5)を敷いて取り付けてください。

■機能

●アンチパニック機能なし

装着可能シリンダー	型 式	外 側	内 側	JLMA規格
U9 PR LB JN	AUT* <b>-1</b> AUR* <b>-1</b>	シリンダー 空ノブ (施錠時固定)	サムターン 空ノブ (施錠時固定)	C103-E21 (AUT) C103-E11 (AUR)
U9 PR LB JN	AUT* <b>-2</b> AUR* <b>-2</b>	シリンダー 空ノブ (施錠時固定)	— 空ノブ (施錠時固定)	C183-E21 (AUT) C183-E11 (AUR)
	AUT* <b>-3</b> AUR* <b>-3</b>	— 空ノブ (施錠時固定)	サムターン 空ノブ (施錠時固定)	C073-E21 (AUT) C073-E11 (AUR)
U9 PR LB JN	AUT* <b>-4</b> AUR* <b>-4</b>	シリンダー 空ノブ (施錠時固定)	シリンダー 空ノブ (施錠時固定)	C163-E21 (AUT) C163-E11 (AUR)

●アンチパニック機能付

装着可能シリンダー	型 式	外 側	内 側	JLMA規格
U9 PR LB JN	AUTA* <b>-2</b> AURA* <b>-2</b>	シリンダー 空ノブ (施錠時固定)	— 空ノブ	C103-E21 (AUTA) C103-E11 (AURA)

- シリーズ名の次にある\*はノブ形状D・W・U・P・Q型、レバーハンドル形状50・51・52・56・57・64・66・346・414・430・431・432・441・472型(黄銅製を除く)、ケースハンドルC型を示します。納期等の詳細はノブ・レバーハンドル装着可能一覧表(P598)参照。
- 装着可能シリンダーに記載されている以外のシリンダーは、作動不良の原因となりますのでご使用いただけません。

■電気仕様

名 称	定 格			
ソレノイド (解錠動作)	電圧 DC24V(±20%)	電流 0.3A(±20%)	通電時間 連続	通電率 1
マイクロ スイッチ (扉開閉信号)	電圧 DC24V	電流 2mA~100mA	有効チリ寸法 6mm以内	
マイクロ スイッチ (施錠信号)	電圧 DC24V	電流 2mA~100mA		
リード線	長さ400mm(9Pコネクタ付) AWG-26 UL1007耐熱ビニール電線			
使用温度範囲	-10℃~+50℃(結露、氷結しないこと)			

AUT  
AUTA  
AUR  
AURA

■内部回路

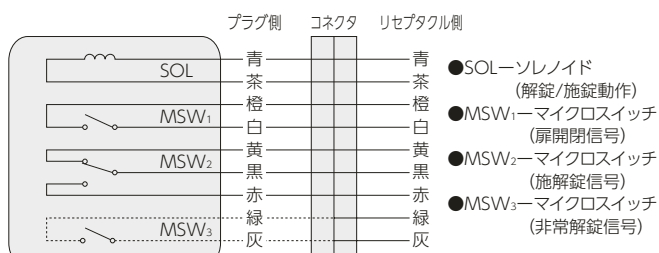

(本図は解錠、開扉時を示す)  
破線はAUT(A)EP、AUR(A)EPの場合を示す。(非常解操作時メイク)

# AUS-E/AUT(R)-E SERIES

## 非常開装置付電気錠

■用途: 非常口 ■納期: 標準納期品● / 受注生産品● (P3参照)

機能2DE、4E型のみ指定建物錠です。錠の性能表示はP888をご参照ください。(注) 非常開装置が付く側には防犯性能はありません。



写真はU9AUS51-4E型

非常時には鍵がなくてもプラスチックカバーを外し、緑色のツマミを回すだけで解錠できます。

- 左右勝手がありますのでご注意ください。(左右勝手の見方:P396参照)
- アンチパニック機能付 AUT(R)A-2E型もあります。
- 非常開以外の通常の動作はAUシリーズと同一です。
- 通電金具はTEK-9CCをご使用ください。
- AUT-E型は閉扉のたびに自動施錠しますが、非常開操作は何度でも行えます。AUR-E、AUS-E型においても制御盤との組み合わせで自動施錠運用をしているときは同様の操作になります。

■総合安全システムの端末機として非常解錠されたことを知らせる電気信号をとることができるAUS-EH型、AUT(R)-EH型もあります。(通電金具必要。なお、LBシリンダーは装着できません。)非常解錠が行われた場合は電気的に確認できます。(無電圧接点出力)非常解錠信号出力は解錠操作ごとに出力され、施錠で復帰します。必要な場合は監視盤等で警報保持を行ってください。

■機能

装着可能シリンダー	型 式	外側(内側)	内側(外側)	JLMA規格
U9 PR LB JN	AUS* <b>-1E</b> AUT* <b>-1E</b> AUR* <b>-1E</b>	非常開装置付 シリンダー レバーハンドル ノブ	サムターン レバーハンドル ノブ	C111-E31-P2(AUS) C103-E21-P2(AUT) C103-E11-P2(AUR)
U9 PR LB JN	AUS* <b>-2E</b> AUT* <b>-2E</b> AUR* <b>-2E</b>	非常開装置付 シリンダー レバーハンドル ノブ	なし レバーハンドル ノブ	C191-E31-P2(AUS) C183-E21-P2(AUT) C183-E11-P2(AUR)
U9 PR LB JN	AUS* <b>-2DE</b> AUT* <b>-2DE</b> AUR* <b>-2DE</b>	シリンダー レバーハンドル ノブ	非常開装置 レバーハンドル ノブ	C191-E31-P2(AUS) C183-E21-P2(AUT) C183-E11-P2(AUR)
U9 PR LB JN	AUS* <b>-2EDE</b> AUT* <b>-2EDE</b> AUR* <b>-2EDE</b>	非常開装置付 シリンダー レバーハンドル ノブ	非常開装置 レバーハンドル ノブ	C191-E31-P2(AUS) C183-E21-P2(AUT) C183-E11-P2(AUR)
	AUS* <b>-3DE</b> AUT* <b>-3DE</b> AUR* <b>-3DE</b>	非常開装置 レバーハンドル ノブ	サムターン レバーハンドル ノブ	C081-E31-P2(AUS) C073-E21-P2(AUT) C073-E11-P2(AUR)
U9 PR LB JN	AUS* <b>-4E</b> AUT* <b>-4E</b> AUR* <b>-4E</b>	シリンダー レバーハンドル ノブ	非常開装置付 シリンダー レバーハンドル ノブ	C171-E31-P2(AUS) C163-E21-P2(AUT) C163-E11-P2(AUR)
U9 PR LB JN	AUS* <b>-4EE</b> AUT* <b>-4EE</b> AUR* <b>-4EE</b>	非常開装置付 シリンダー レバーハンドル ノブ	非常開装置付 シリンダー レバーハンドル ノブ	C171-E31-P2(AUS) C163-E21-P2(AUT) C163-E11-P2(AUR)

(注1) 材質・仕上・納期等の仕様についてはAUS(T,R)シリーズをご覧ください。ただし、非常開装置付シリンダーの仕上はSTのみとなります。  
(注2) AUS-E、AUT(R)-Eの最小扉厚は34mm以上ですのでご注意ください。

# ALA SERIES

## 住宅玄関用電気錠(瞬時通電施解錠型)

■用途:住宅玄関等 ■納期:標準納期品● / 受注生産品○ (P3参照)

この製品は指定建物錠です。錠の性能表示はP888をご参照ください。



写真はPRALA33-1型 (SV)

### 通電極性により施錠または解錠するレバーハンドルタイプの電気錠です。

- 瞬時通電により施錠または解錠します。
  - ・通電する極性により、施錠または解錠します。
- キーまたはサムターンで施解錠できます。
- 電気錠の施解錠および扉の開閉の状態を電氣的に確認できます。(無電圧接点出力)
- 施錠時はレバーハンドルが固定になります。
- LAシリーズと同一切欠です。(バックセット64mmのみ)

- 停電時は停電前の状態のままです。
- 簡単にシリンダーの交換が可能なインターチェンジャブルシリンダー(詳細はP73参照)が装着できます。
  - ・U9シリンダーのみ装着可能です。

(注1) 扉と枠のチリ寸法は6mm以内としてください。  
 (注2) パナソニック電工製2線式シーケレット(テンキー)電気錠システムには専用機種ALA2Nをご使用ください。ALAでは動作しません。ALA2NはALAと同一切欠です。

■機能				
装着可能シリンダー	型 式	外 側	内 側	JLMA規格
U9 PR(-J) LB(-J) JN	ALA*-1	シリンダー レバーハンドル (施錠時固定)	サムターン レバーハンドル (施錠時固定)	C111-E31
U9 PR(-J) LB(-J) JN	ALA*-2	シリンダー レバーハンドル (施錠時固定)	— レバーハンドル (施錠時固定)	C191-E31
	ALA*-3	— レバーハンドル (施錠時固定)	サムターン レバーハンドル (施錠時固定)	C081-E31
U9 PR(-J) LB(-J) JN	ALA*-4	シリンダー レバーハンドル (施錠時固定)	シリンダー レバーハンドル (施錠時固定)	C171-E31

●シリーズ名の次にある\*はレバーハンドル記号を示します。納期等の詳細はノブ・レバーハンドル装着可能一覧表(P598)のALAの欄をご参照ください。レバーハンドルは施錠時固定となります。

■仕様	
バックセット(mm)	64
ケース深さ(mm)	95
スペーシング(mm)	80
扉厚可能範囲 (mm以上~mm未満)	29~33・33~42・42~50・50~58・58~66

■電気仕様				
名 称	定 格			
ソレノイド (施解錠動作)	電圧 DC24V(±20%)	電流 0.4A(±20%)	通電時間 瞬時 (0.2~0.5秒)	通電率 1/20
リード スイッチ (扉開閉信号)	電圧 DC24V	電流 2mA~100mA	有効チリ寸法 6mm以内	
マイクロ スイッチ (施解錠信号)	電圧 DC24V	電流 2mA~100mA		
リード線	長さ400mm(9Pコネクタ付) AWG-22 UL1007耐熱ビニール電線			
使用温度範囲	-10℃~+50℃(結露、氷結しないこと)			

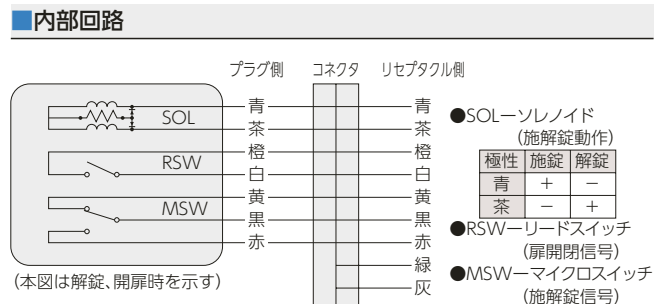

# ANS

SERIES

## 住宅玄関用電気錠(瞬時通電施解錠型)

■用途:住宅玄関等 ■納期:標準納期品 ● /受注生産品 ○ (P3 参照)

この製品は指定建物錠です。錠の性能表示はP888をご参照ください。



写真はU9ANS51-1型 (ST)

ANS

### フラットラッチ™機構を採用したレバーハンドルタイプの電気錠です。

- バックセット38mmですので狭框扉にもご使用いただけます。
- 瞬時通電により施錠または解錠します。  
・通電する極性により施錠または解錠します。
- 開扉時にはデッドロックラッチが引っ込んだままになるので(フラットラッチ機構)、扉を閉める時の力(ラッチング力)がなくなりました。扉が閉まると自動的にラッチが出ます。
- キーまたはサムターンで施解錠できます。

- 電気錠の施解錠および扉の開閉の状態を電気的に確認できます。(無電圧接点出力)
- 施錠時はレバーハンドルが固定になります。
- 停電時は停電前の状態のままです。
- 簡単にシリンダーの交換が可能なインターチェンジャブルシリンダー(詳細はP73参照)が装着できます。  
・U9シリンダーのみ装着可能です。

(注) 扉と枠のチリ寸法は6mm以内としてください。

#### 機能

装着可能シリンダー	型 式	外 側	内 側	JLMA規格
U9 PR(-J) LB(-J) JN	ANS*-1	シリンダー レバーハンドル (施錠時固定)	サムターン レバーハンドル (施錠時固定)	C111-E31
U9 PR(-J) LB(-J) JN	ANS*-2	シリンダー レバーハンドル (施錠時固定)	— レバーハンドル (施錠時固定)	C191-E31
	ANS*-3	— レバーハンドル (施錠時固定)	サムターン レバーハンドル (施錠時固定)	C081-E31
U9 PR(-J) LB(-J) JN	ANS*-4	シリンダー レバーハンドル (施錠時固定)	シリンダー レバーハンドル (施錠時固定)	C171-E31

●シリーズ名の次にある\*はレバーハンドル記号を示します。納期等の詳細はノブ・レバーハンドル装着可能一覧表(P598)のANSの欄をご参照ください。レバーハンドルは施錠時固定となります。

#### 仕様

バックセット(mm)	38
ケース深さ(mm)	63
スペーシング(mm)	95
扉厚可能範囲 (mm以上~mm未満)	33~42・42~50・50~58・58~66

#### 電気仕様

名 称	定 格			
ソレノイド (施解錠動作)	電圧 DC24V(±20%)	電流 0.4A(±20%)	通電時間 瞬時 (0.2~0.5秒)	通電率 1/20
マイクロ スイッチ (扉開閉信号)	電圧 DC24V	電流 2mA~60mA	有効チリ寸法 6mm以内	
マイクロ スイッチ (施解錠信号)	電圧 DC24V	電流 2mA~60mA		
リード線	長さ400mm(9Pコネクタ付) AWG-24 UL1007耐熱ビニール電線			
使用温度範囲	-10℃~+50℃(結露、氷結しないこと)			

#### 内部回路

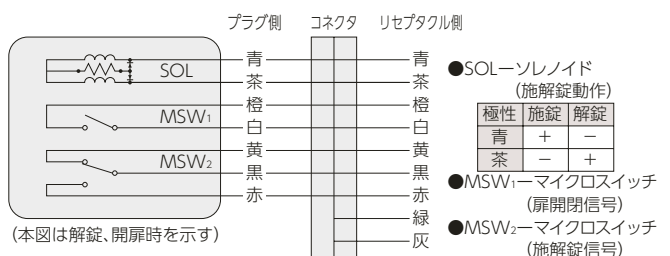

# AL3M SERIES 本締電気錠 (モーター施解錠型)

■用途:マンション共用玄関/オフィス出入口/非常口等 ■納期:標準納期品●/受注生産品○(P3参照)

この製品は指定建物錠です。(非常開装置付は機能2E、4E、2EP、4EP型のみ指定建物錠です) 錠の性能表示はP888をご参照ください。  
(注) 非常開装置が付く側には防犯性能はありません。



写真はPRAL3M-1型 (ST)



写真はU9AL3M-4E型

写真はU9AL3M-4EP型

AL3M

## 通電により施解錠できる本締電気錠です。

### ■通電によりモーターを動かして施錠または解錠します。

- ・側圧5kg以下でご使用ください。
- ・通電する極性により、施錠または解錠します。

### ■キーまたはサムターンで施解錠できます。

扉の構造やハンドル形状の関係で錠ケースを戸先下部に取り付けるなどサムターン操作がしづらくなる場合は、スイッチを併用し電氣的に解錠することをお勧めします。

### ■電気錠の施解錠および扉の開閉の状態を電氣的に確認できます。(無電圧接点出力)

### ■停電時は停電前の状態のままです。

### ■非常開装置付のAL3M-E型、ワンタッチ非常開装置付のAL3M-EP型もあります。(バックセット51、64mmのみ)

- ・左右勝手がありますのでご注意ください。
- ・AL3M-E型およびAL3M-EP型は非常カパーの再利用が可能です。非常カパーが割れるタイプのAL3M-BE、AL3M-BP型もあります。
- ・通電金具はTEKシリーズをご使用ください。
- ・制御盤との組み合わせで自動施錠運用をしているときは閉扉で自動施錠しますが、非常開装置は何度でも使用できます。
- ・総合安全システムの端末機として非常解錠されたことを知らせる電気信号をとることができるAL3M-EH、AL3M-BEH、AL3M-EPH、AL3M-BPH型もあります。(AL3M-EH、AL3M-BEHはLBシリンダー装着不可です。)非常解錠が行われた場合は電氣的に確認できます。(無電圧接点出力) 非常解錠信号出力は解錠操作ごとに出力され、施錠で復帰します。必要な場合は監視盤等で警報保持を行ってください。

注) AL3M-BE (H)、-BP (H)、-EPHは受注生産品です。

### ■Rフロント付のAL3MR型もあります。(P738参照)

### ■デッドボルトに側圧がかかっても、軽い操作で解錠可能なローラー付ストライクHDタイプ、HD2タイプもあります。(P737参照)

- ・HDタイプは、ストライクの開口部を±2mmづつ調整できます。

### ■簡単にシリンダーの交換が可能なインターチェンジャブルシリンダー (詳細はP73参照) が装着できます。

- ・U9シリンダーのみ装着可能です。

### ■防滴仕様タイプもあります。詳細はお問い合わせ下さい。

(注1) 扉と枠のチリ寸法は6mm以内としてください。

(注2) パナソニック電工製2線式シープレット (テンキー) 電気錠システムには専用機種AL3MN (バックセット51mmのみ) をご使用ください。AL3Mでは動作しません。AL3MNはAL3Mと同一切欠です。

(注3) フロアヒンジをご使用になる場合は、一方開きのものをご使用ください。

(注4) 上框への取付は故障の原因になるおそれがありますので、ご使用いただけません。

## ■機能

装着可能シリンダー	型式	外側	内側	JLMA規格
U9 PR(-J) LB(-J) JN	AL3M-1	シリンダー	サムターン	C041-E51
U9 PR(-J) LB(-J) JN	AL3M-2	シリンダー	-	C061-E51
	AL3M-3	-	サムターン	C021-E51
U9 PR(-J) LB(-J) JN	AL3M-4	シリンダー	シリンダー	C051-E51

## ■仕様

バックセット (mm)	38・51・64
ケース深さ (mm)	59・72・85
扉厚可能範囲 (mm以上~mm未満)	33~42・42~50・50~58・58~66

(注) AL3M-Eの最小扉厚は34mm以上ですのでご注意ください。

## ■電気仕様

名称	定格			
モーター (施解錠動作)	電圧 DC24V (±20%)	電流 0.3A (±20%) ※	通電時間 AL3M (2~3秒) AL3M-E (P) (3~5秒)	通電率 1/5
リード スイッチ (扉開閉信号)	電圧 DC24V	電流 2mA~100mA	有効チリ寸法6mm以内 (AL3M-E、AL3M-EPの 施錠信号も左記に準ずる)	
マイクロ スイッチ (施解錠信号)	電圧 DC24V	電流 2mA~100mA	AL3M-E、AL3M-EPの 解錠信号、非常解錠信号 も左記に準ずる)	
リード線	長さ400mm (9Pコネクタ付) AWG-22 UL1007耐熱ビニール電線			
使用温度範囲	-10℃~+50℃ (結露、氷結しないこと)			

※本電気仕様は側圧0kg時を示します。側圧が加わると電流も大きくなります。詳しくはお問い合わせください。

## ■内部回路

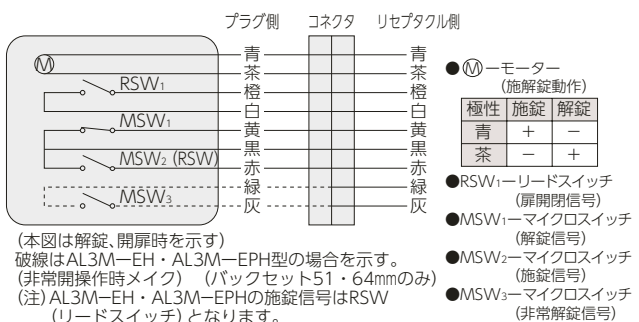

# ALG50 SERIES ■用途:防音扉/インターロック扉等 ■納期:標準納期品● /受注生産品● (P3参照)

## グレモン電気錠(瞬時通電施解錠型)

この製品は指定建物錠です。(非常開装置付は機能2、4型のみ指定建物錠です) 錠の性能表示はP888をご参照ください。  
(注) 非常開装置が付く側には防犯性能はありません。



写真はU9ALG5191-1型

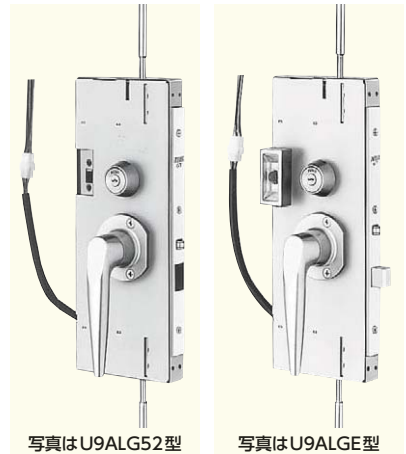

写真はU9ALG52型

写真はU9ALGE型

ALG50

### GT50シリーズに電氣的に施解錠できる機能を持たせたグレモン電気錠です。

- 扉を外さなくても本体ケースが着脱できるカセット方式を採用しています。
  - ・扉を外さなくてもメンテナンスが楽に行えます。
- 他社製シリンダー(株)ゴール:HD)も装着可能
  - ・専用アダプター(別途発注品)と組み合わせてご使用ください。(P320参照)扉厚は他社カタログと同一範囲です。ただしシリンダーユニットは他社メーカーにご発注ください。サムターンは美和ロック製のALG51用をご使用ください。シリンダーのメーカーが異なっても、錠ケースは同一です。
- キーまたはサムターンで施解錠できます。

- 電気錠の施解錠およびロッドの出入の状態を電氣的に確認できます。(無電圧接点出力)
  - (注) 上下ロッドが完全に出た状態でないと施錠できませんのでご注意ください。
- 施錠時はレバーハンドルが固定となります。
- 停電時は停電前の状態のままです。
- 非常開装置付のALGEシリーズもあります。(受注生産品)
  - ・ALGE型の通電金具はTEKシリーズをご使用ください。
  - ・非常解錠後はキー、サムターンまたは電氣的に施錠復帰するまでは解錠のままです。
  - ・非常解錠が行われた場合は電氣的に確認できます。(無電圧接点出力)

機能				
装着可能シリンダー	型式	外側	内側	JLMA規格
U9 PR LB JN	ALG*※-1	シリンダー レバーハンドル (施錠時固定)	サムターン レバーハンドル (施錠時固定)	A041-E31
U9 PR LB JN	ALG*※-2	シリンダー レバーハンドル (施錠時固定)	- レバーハンドル (施錠時固定)	A061-E31
	ALG*※-3	- レバーハンドル (施錠時固定)	サムターン レバーハンドル (施錠時固定)	A021-E31
U9 PR LB JN	ALG*※-4	シリンダー レバーハンドル (施錠時固定)	シリンダー レバーハンドル (施錠時固定)	A051-E31

- シリーズ名の次にある\*は、ALG50シリーズの種類(51・52・55・56)を示し、※はハンドル91・91R・92・99・99R・100・50・51・52・66型を示します。(P315参照)
- 92型ハンドルは屋内仕様です。風圧などで開扉力が大きくなる屋外にはご使用になれません。

仕様	
バックセット(mm)	64
スペーシング(mm)	80
扉厚可能範囲 (mm以上~mm未満)	40~42・42~50・50~58・58~66

- 脱着ハンドルの場合、扉厚範囲がとれませんので、扉厚を正確にご指示ください。
- ご発注の際はD寸法(扉の高さ)、M寸法(扉下端からハンドルセンターまでの寸法)をご指示ください。ご指示がない場合は、ロッド全長(先金具含む) L=1,200mm2本付で納入いたしますのでドアメーカー様に定寸していただきますようお願い申し上げます。  
(注) 55・56タイプは当社での定寸を原則としますので、D、M寸法を必ずご指示ください。
- ロッド長さ計算式 上部:L<sub>1</sub>=D-M-166  
下部:L<sub>2</sub>=M-123

ALG50シリーズ納期一覧 ●:標準納期品 ●:受注生産品									
型式	材質・仕上			ステンレス			亜鉛ダイカスト		
	50	51	52	66	91(R)	92	99(R)	100	
ALG/ALGT/ALGRシリーズ	●	●	●	●	●	●	●	●	
ALGE/ALGTE/ALGREシリーズ	●	●	●	●	●	●	●	●	

電気仕様				
名称	定格			
ソレノイド (施解錠動作)	電圧 DC24V(±20%)	電流 0.4A(±20%)	通電時間 瞬時 (0.2~0.5秒)	通電率 1/20
マイクロ スイッチ (ロッド出入信号)	電圧 DC24V	電流 2mA~100mA	有効チリ寸法 12mm以内	
マイクロ スイッチ (施解錠信号)	電圧 DC24V	電流 2mA~100mA	非常解錠信号も 左記に準ずる	
リード線	長さ400mm(9Pコネクタ付) AWG-22 UL1007耐熱ビニール電線			
使用温度範囲	-10℃~+50℃(結露、氷結しないこと)			

#### 内部回路

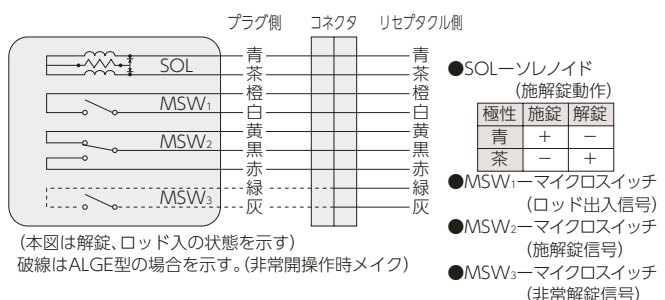

●ALG50シリーズについての詳細は専用カタログをご請求ください。

# ALGT50 SERIES

## グレモン電気錠(通電時解錠型)

■用途:電算室の防音扉等 ■納期:標準納期品●/受注生産品○(P3参照)

この製品は指定建物錠です。(非常開装置付は機能2、4型のみ指定建物錠です)錠の性能表示はP888をご参照ください。  
(注)非常開装置が付く側には防犯性能はありません。

ALGT50



写真はU9ALGT5191-1型

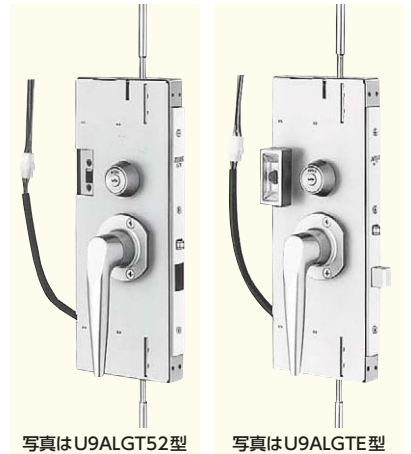

写真はU9ALGT52型

写真はU9ALGTE型

### GT50シリーズに電氣的に解錠できる機能を持たせたグレモン電気錠です。

- 扉を外さなくても本体ケースが着脱できるカセット方式を採用しています。
- 他社製シリンダー((株)ゴール:HD)も装着可能
  - ・専用アダプター(別途発注品)と組み合わせてご使用ください。(P320参照) 扉厚は他社カタログと同一範囲です。ただしシリンダーユニットは他社メーカーにご発注ください。サムターンは美和ロック製のALG51用をご使用ください。シリンダーのメーカーが異なっても、錠ケースは同一です。
- 非通電時にレバーハンドルを回すと自動施錠します。

#### 機能

装着可能シリンダー	型式	外側	内側	JLMA規格
U9 PR LB JN	ALGT*※-1	シリンダー レバーハンドル (施錠時固定)	サムターン レバーハンドル (施錠時固定)	A041-E21
U9 PR LB JN	ALGT*※-2	シリンダー レバーハンドル (施錠時固定)	— レバーハンドル (施錠時固定)	A061-E21
	ALGT*※-3	— レバーハンドル (施錠時固定)	サムターン レバーハンドル (施錠時固定)	A021-E21
U9 PR LB JN	ALGT*※-4	シリンダー レバーハンドル (施錠時固定)	シリンダー レバーハンドル (施錠時固定)	A051-E21

- シリーズ名の次にある\*は、ALGT50シリーズの種類(51・52・55・56)を示し、※はハンドル91・91R・92・99・99R・100・50・51・52・66型を示します。(P317参照) 納期についてはP605の納期一覧をご参照ください。
- 92型ハンドルは屋内仕様です。風圧などで開扉力が大きくなる屋外にはご使用にはなりません。

#### 仕様

バックセット(mm)	64
スペーシング(mm)	80
扉厚可能範囲 (mm以上~mm未満)	40~42・42~50・50~58・58~66

- 脱着ハンドルの場合、扉厚範囲がとれませんので、扉厚を正確にご指示ください。
- ご発注の際はD寸法(扉の高さ)、M寸法(扉下端からハンドルセンターまでの寸法)をご指示ください。  
ご指示がない場合は、ロッド全長(先金具含む) L=1,200mm2本付で納入いたしますのでドアメーカー様にて定寸していただきますようお願い申し上げます。  
(注)55・56タイプは当社での定寸を原則としますのでD、M寸法を必ずご指示ください。
- ロッド長さ計算式 上部:L<sub>1</sub>=D-M-166 下部:L<sub>2</sub>=M-123

- キーまたはサムターンで解錠できます。
  - ・キーまたはサムターンで解錠してもレバーハンドルを回さなかった場合は解錠のままです。
- 電気錠の施錠解錠およびロッドの出入の状態を電氣的に確認できます。(無電圧接点出力)
  - (注)上下ロッドが完全に出た状態でないと施錠できませんのでご注意ください。
- 施錠時はレバーハンドルが固定となります。
- 停電時は施錠になります。
- 非常開装置付のALGTEシリーズもあります。(受注生産品)
  - ・ALGTE型の通電金具はTEKシリーズをご使用ください。
  - ・非常解錠後はレバーの開扉操作により通常状態に復帰します。(通電時解錠、非通電時施錠)
  - ・非常解錠が行われた場合は電氣的に確認できます。(無電圧接点出力)

#### 電気仕様

名称	定格			
	電圧	電流	通電時間 連続	通電率
ソレノイド (解錠動作)	DC24V(±20%)	0.3A(±20%)		1
マイクロ スイッチ (ロッド出入信号)	電圧 DC24V	電流 2mA~100mA	有効チリ寸法 12mm以内	
マイクロ スイッチ (施錠解錠信号)	電圧 DC24V	電流 2mA~100mA	非常解錠信号も 左記に準ずる	
リード線	長さ400mm(9Pコネクタ付) AWG-22 UL1007耐熱ビニール電線			
使用温度範囲	-10℃~+50℃(結露、氷結しないこと)			

#### 内部回路

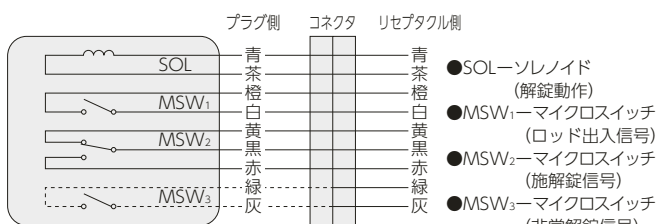

(本図は解錠、ロッド入の状態を示す)  
破線はALGTE型の場合を示す。(非常開操作時メイク)

- ALGT50シリーズについての詳細は専用カタログをご請求ください。



# ALGR50

SERIES

# グレモン電気錠 (通電時施錠型)

■用途:高層階非常口等 ■納期:標準納期品●/受注生産品○(P3参照)

この製品は指定建物錠です。(非常開装置付は機能2、4型のみ指定建物錠です) 錠の性能表示はP888をご参照ください。  
(注) 非常開装置が付く側には防犯性能はありません。



写真はU9ALGR5191-1型

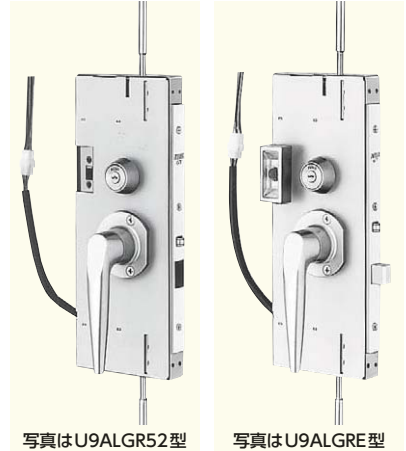

写真はU9ALGR52型

写真はU9ALGRE型

ALGR50

## GT50シリーズに電氣的に施錠できる機能を持たせたグレモン電気錠です。

- 扉を外さなくても本体ケースが着脱できるカセット方式を採用しています。
- 他社製シリンダー((株)ゴール:HD)も装着可能
  - ・専用アダプター(別途発注品)と組み合わせてご使用ください。(P320参照) 扉厚は他社カタログと同一範囲です。ただしシリンダーユニットは他社メーカーにご発注ください。サムターンは美和ロック製のALG51用をご使用ください。シリンダーのメーカーが異なっても、錠ケースは同一です。
- 通電時にレバーハンドルを回すと自動施錠します。

### 機能

装着可能シリンダー	型式	外側	内側	JLMA規格
U9 PR LB JN	ALGR*※-1	シリンダー レバーハンドル (施錠時固定)	サムターン レバーハンドル (施錠時固定)	A041-E11
U9 PR LB JN	ALGR*※-2	シリンダー レバーハンドル (施錠時固定)	— レバーハンドル (施錠時固定)	A061-E11
U9 PR LB JN	ALGR*※-3	— レバーハンドル (施錠時固定)	サムターン レバーハンドル (施錠時固定)	A021-E11
U9 PR LB JN	ALGR*※-4	シリンダー レバーハンドル (施錠時固定)	シリンダー レバーハンドル (施錠時固定)	A051-E11

●シリーズ名の次にある\*は、ALGR50シリーズの種類(51・52・55・56)を示し、※はハンドル91・91R・92・99・99R・100・50・51・52・66型を示します。(P319参照) 納期についてはP605の納期一覧をご参照ください。

●92型ハンドルは屋内仕様です。風圧などで開扉力が大きくなる屋外にはご使用にはなりません。

### 仕様

バックセット(mm)	64
スペーシング(mm)	80
扉厚可能範囲 (mm以上~mm未満)	40~42・42~50・50~58・58~66

- 脱着ハンドルの場合、扉厚範囲がとれませんので、扉厚を正確にご指示ください。
- ご発注の際はD寸法(扉の高さ)、M寸法(扉下端からハンドルセンターまでの寸法)をご指示ください。ご指示がない場合は、ロッド全長(先金具含む) L=1,200mm2本付で納入いたしますのでドアメーカー様に定寸していただきますようお願い申し上げます。  
(注) 55・56タイプは当社での定寸を原則としますので、D、M寸法を必ずご指示ください。
- ロッド長さ計算式 上部:L<sub>1</sub>=D-M-166  
下部:L<sub>2</sub>=M-123

- キーまたはサムターンで解錠できます。
  - ・キーまたはサムターンで解錠してもレバーハンドルを回さなかった場合は解錠のままです。
- 電気錠の施錠およびロッドの出入の状態を電氣的に確認できます。(無電圧接点出力)
  - (注) 上下ロッドが完全に出た状態でないと施錠できませんのでご注意ください。
- 施錠時はレバーハンドルが固定となります。
- 停電時は解錠になります。
- 非常開装置付のALGREシリーズもあります。(受注生産品)
  - ・ALGRE型の通電金具はTEKシリーズをご使用ください。
  - ・非常解錠後はレバーの開扉操作により通常状態に復帰します。(通電時施錠、非通電時解錠)
  - ・非常解錠が行われた場合は電氣的に確認できます。(無電圧接点出力)

### 電気仕様

名称	定格			
ソレノイド (施錠動作)	電圧 DC24V(±20%)	電流 0.3A(±20%)	通電時間 連続	通電率 1
マイクロ スイッチ (ロッド出入信号)	電圧 DC24V	電流 2mA~100mA	有効チリ寸法 12mm以内	
マイクロ スイッチ (施解錠信号)	電圧 DC24V	電流 2mA~100mA	非常解錠信号も 左記に準ずる	
リード線	長さ400mm(9Pコネクタ付) AWG-22 UL1007耐熱ビニール電線			
使用温度範囲	-10℃~+50℃(結露、氷結しないこと)			

### 内部回路

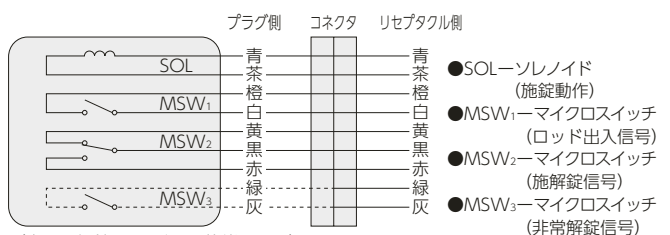

(本図は解錠、ロッド入の状態を示す)  
破線はALGRE型の場合を示す。(非常開操作時メイク)

●ALGR50シリーズについての詳細は専用カタログをご請求ください。

# AFF SERIES 引戸用電気錠錠 (モーター施錠型)

■用途: 住宅玄関等 ■納期: 標準納期品 ● (P3 参照)

この製品は指定建物錠です。錠の性能表示はP888をご参照ください。



写真はU9AFF-1型 (ST)

## 通電により施錠または解錠となる引戸用電気錠錠です。

- 通電によりモーターを動かして施錠または解錠します。
  - ・ 側圧 2kg以下、引圧 15kg以下でご使用ください。
  - ・ 施錠用のモーターには極性があります。
- 停電時は停電前の状態のままです。
- 電気錠錠の施錠および扉の開閉の状態を電氣的に確認できます。(無電圧接点出力)
- 引戸用通電金具 TER-9CC型 (P718参照) との組合せでご使用ください。(TER-9CC型の取付の可否についてはドアメーカー様と打合せください。)

- 引戸の戸先側枠に引戸用電気錠錠を取付け、戸先にストライクを取付けて使用する方法もあります。
- 簡単にシリンダーの交換が可能なインターチェンジャブルシリンダー (詳細はP73参照) が装着できます。
  - ・ U9シリンダーのみ装着可能です。

(注) 扉と枠のチリ寸法は4mm以内としてください。

機能				
装着可能シリンダー	型式	外側	内側	JLMA規格
U9 PR(-J) LB(-J) JN	AFF-1	シリンダー	サムターン	H041-EST51
U9 PR(-J) LB(-J) JN	AFF-2	シリンダー	-	H061-EST51
	AFF-3	-	サムターン	H021-EST51
U9 PR(-J) LB(-J) JN	AFF-4	シリンダー	シリンダー	H051-EST51

仕様	
バックセット(mm)	51
ケース深さ(mm)	100
枠厚可能範囲 (mm以上~mm未満)	33~42・42~50・50~58・58~66

電気仕様				
名称	定格			
モーター (施錠動作)	電圧 DC24V(±20%)	電流 0.3A(±20%) ※	通電時間 (2~3秒)	通電率 1/5
マイクロ スイッチ (扉閉閉信号)	電圧 DC24V	電流 2mA~60mA	有効チリ寸法 4mm以内	
マイクロ スイッチ (施錠信号)	電圧 DC24V	電流 2mA~60mA		
リード線	長さ400mm(9Pコネクタ付) AWG-22 UL1007耐熱ビニール電線			
使用温度範囲	-10℃~+50℃(結露、氷結しないこと)			

※ 本電気仕様は側圧および引圧0kg時を示します。側圧・引圧が加わるとモーター電流が大きくなります。詳しくはお問い合わせください。

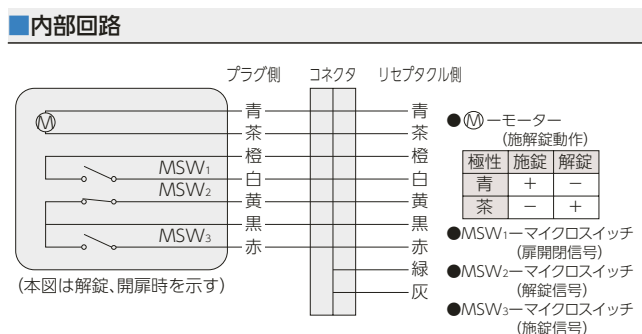

# AS

SERIES

## 電気ストライク

■用途:マンション共用玄関、ビル通用口(AST) / 非常口(ASE、ASR)

■納期:標準納期品●(P3参照)

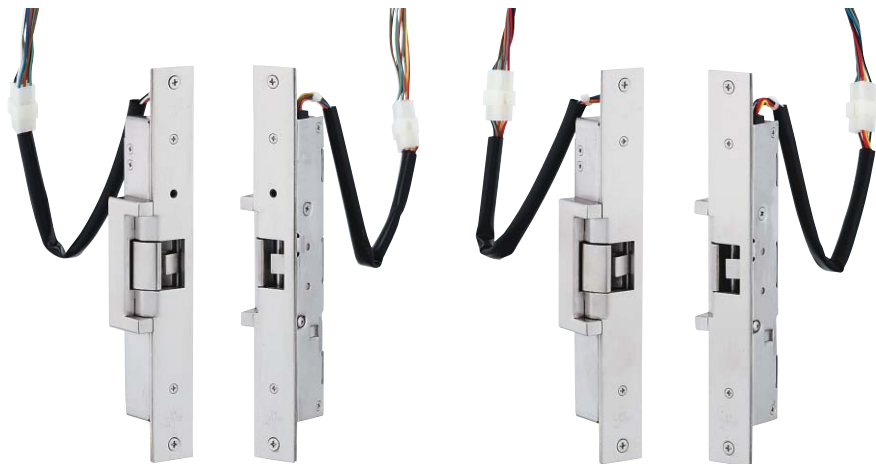

写真はASE型

写真はAST / ASR型

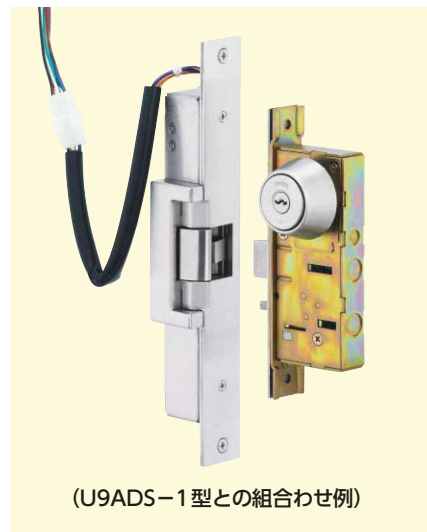

(U9ADS-1型との組合わせ例)

ASE  
AST  
ASR

枠に取り付け自動施錠タイプの錠前と組み合わせて使用する電気ストライクです。

### ASE型

- 通電により解錠し、扉を何度でも開けられる状態になります。
- 瞬時通電により電気ストライクが解錠し、錠が施錠状態であっても扉を開けることができます。(側圧25kg以下でご使用ください。)
- ・一度解錠するとフロントの丸穴を細長い棒等で押して、施錠復帰を行うまでは解錠状態のままです。
- 電気ストライクの施解錠および扉の開閉の状態を電氣的に確認できます。(無電圧接点出力)
- 停電時は停電前の状態のままです。

(注) 扉と枠のチリ寸法は6mm以内としてください。

### AST型

- 通電している間は解錠し扉を開けられる状態になり、通電が切れると自動的に施錠復帰します。
  - 通電中は電気ストライクが解錠し、錠が施錠状態であっても扉を開けることができます。(側圧15kg以下でご使用ください。)
  - 非通電時に扉を閉めると自動施錠します。
  - 電気ストライクの施解錠および扉の開閉の状態を電氣的に確認できます。(無電圧接点出力)
- (注) 扉と枠のチリ寸法は6mm以内としてください。

### ASR型

- 通電が切れている間は解錠し扉を開けられる状態になり、通電すると施錠状態になります。
  - 通電が切れている間は電気ストライクが解錠し、錠が施錠状態であっても扉を開けることができます。(側圧10kg以下でご使用ください。)
  - 通電時に扉を閉めると自動施錠します。
  - 電気ストライクの施解錠および扉の開閉の状態を電氣的に確認できます。(無電圧接点出力)
  - 停電時は解錠します。
- (注) 扉と枠のチリ寸法は6mm以内としてください。

### 種類・用途

型式	名称	組合わせ錠	用途例
ASE	非常口用電気ストライク(瞬時通電解錠型)	AD(自動本締錠)・HK(モノロック)	非常口
AST	通用口用電気ストライク(通電時解錠型)	AD(自動本締錠)・HK(モノロック)・LAL-2A(レパーハンドル錠)	マンション共用玄関/ビル通用口
ASR	非常口用電気ストライク(通電時施錠型)	AD(自動本締錠)・HK(モノロック)・LAL-2A(レパーハンドル錠)	非常口

### 電気仕様

名称	定格			
ソレノイド (ASE、AST: 解錠動作 ASR: 施錠動作)	電圧 DC24V(±20%)	電流 ASE: 0.9A(±20%) AST, ASR: 0.3A(±20%)	通電時間 ASE: 0.5~3秒 AST, ASR: 連続	通電率 ASE: 1/10 AST, ASR: 1
マイクロ スイッチ (扉開閉信号)	電圧 DC24V	電流 2mA~100mA	有効チリ寸法 6mm以内	
マイクロ スイッチ (施解錠信号)	電圧 DC24V	電流 2mA~100mA		
リード線	長さ400mm(9Pコネクタ付) AWG-22 UL1007耐熱ビニール電線			
使用温度範囲	-10℃~+50℃(結露、氷結しないこと)			

### 仕様

ケース深さ(mm)	32
扉厚可能範囲 (mm以上~mm未満)	33~42・42~50・50~58・58~66

### 内部回路

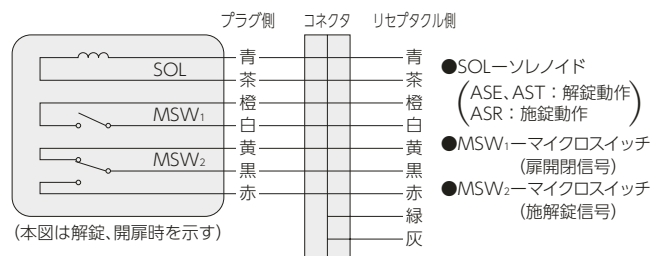

# ASZ 住宅玄関用電気ストライク (通電時解錠型)

■用途：住宅玄関等 ■納期：標準納期品● / 受注生産品● (P3参照)



写真はASZ型

通電している間は解錠し、デッドボルトが出ていても扉を開けられる状態になり、通電が切れた状態で扉を閉めると施錠復帰します。

- 枠に取付け、ケースロックタイプの錠前 (HM シリーズ) と組み合わせて使用します。
  - 消費電力の少ない省エネタイプです。
  - 電気ストライクの施錠および扉の開閉の状態を電氣的に確認できます。(無電圧接点出力)
- (注) 扉と枠のチリ寸法は6mm以内としてください。

■電気仕様				
名称	定格			
ソレノイド (解錠動作)	電圧 DC24V (±20%)	電流 60mA (±20%)	通電時間 連続	通電率 1
マイクロスイッチ (錠前施錠信号、扉開閉信号)	電圧 DC24V	電流 2mA~100mA	有効チリ寸法 6mm以内	
リードスイッチ (ストライク施錠信号)	電圧 DC24V	電流 2mA~100mA		
リード線	長さ300mm (9Pコネクタ付) AWG-22 UL1007耐熱ビニール電線			
使用温度範囲	-10℃~+50℃ (結露、氷結しないこと)			

■仕様		●：標準納期品 ●：受注生産品	
ケース深さ (mm)	32		
材質/仕上	黄銅ダイカスト	シルバー色仕上 (SV) ●	CB色塗装仕上 (CB) ●
扉厚可能範囲 (mm以上~mm未満)	29~36・36~42		

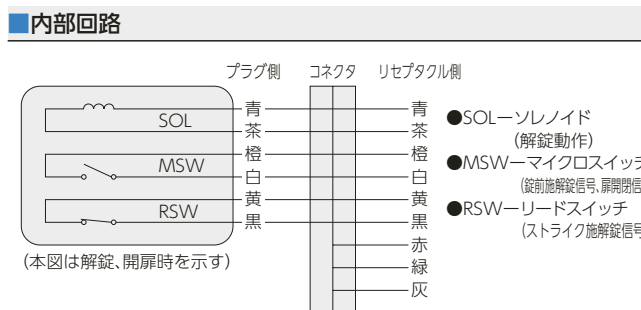

# EL-101 窓採風用錠・電気ストライクセット (通電時施錠型)

■用途：保健施設/病院等 ■納期：標準納期品● (P3参照)

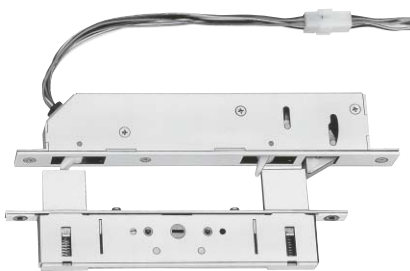

写真はEL-101型

窓を採風用のみ開けるための錠と電気ストライクのセットです。人の出入りを規制したい窓に使用します。

- 本締錠を窓に取り付け、電気ストライクをサッシに取り付けて使用します。
  - ・操作盤の採風ボタンを押すと電気ストライクが採風状態になり、窓が採風できる状態まで開くことができます。(約15cm)尚、この状態では窓を通過して人の通行はできません。
  - ・操作盤の解錠ボタンを押すと電気ストライクは解錠し窓を全開することができます。
  - ・電気ストライクが解錠中に操作盤の解錠ボタンを、採風状態の時に操作盤の採風ボタンを押すと窓は施錠します。窓が開いている場合は、閉めれば施錠します。
- 電気ストライクの施錠および窓の開閉の状態を電氣的に確認できます。(無電圧接点出力)
- 専用制御盤との組み合わせでご利用ください。詳しくはお問い合わせください。
  - (注1) 本締錠のデッドボルトと枠の間のチリ寸法は4mm以内としてください。
  - (注2) 本製品は軽量扉用のため、推奨最大扉寸法1,000 (W) × 2,000 (H) mm、最大重量40kgの扉にご使用ください。
  - (注3) この製品は、必ず他の施錠装置 (錠付クレセントなど) と併用してください。この製品は、建物利用者の安全管理を目的に窓の全開を制限するための機器です。防犯機能を持つものではありません。防犯機能が必要な場合は、別途錠付クレセントなどを取付けてください。

■電気仕様				
名称	定格			
ソレノイド (施錠動作)	電圧 DC24V (±20%)	電流 0.14A (±20%)	通電時間 連続	通電率 1
マイクロスイッチ (扉開閉信号1)	電圧 DC24V	電流 2mA~100mA	有効チリ寸法 4mm以内	
マイクロスイッチ (扉開閉信号2)	電圧 DC24V	電流 2mA~100mA	有効チリ寸法 4mm以内	
マイクロスイッチ (施錠信号)	電圧 DC24V	電流 2mA~100mA		
リード線	長さ400mm (9Pコネクタ付) AWG-22 UL1007耐熱ビニール電線			
使用温度範囲	-10℃~+50℃ (結露、氷結しないこと)			

■仕様	
本締錠 (EL-101・CSH)	電気ストライク (EL-101・CSS)
バックセット (mm)	ケース深さ (mm)
ケース深さ (mm)	38
扉厚可能範囲 (mm以上~mm未満)	18~30

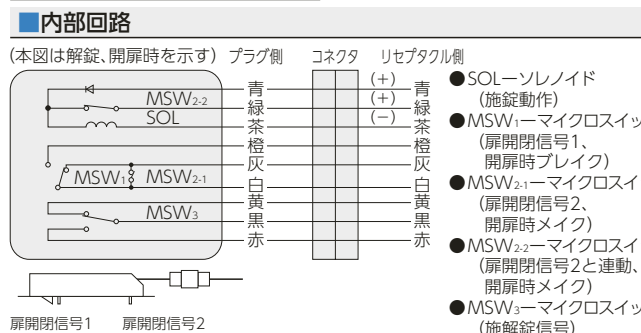

# EML SERIES 電磁ロック

■用途:門扉等 ■納期:標準納期品●(P3参照)



写真はEML600型

写真はEML1200型

電磁石を利用した電磁ロックで、屋外の使用に適しています。

- 枠に電磁ロック本体を取り付け、扉にストライクプレートを取り付けて枠と扉の間を強力な電磁石でロックします。(注1)(注2)
- 通電時施錠型の電磁ロックです。通電が切れると解錠します。
- 電気錠操作盤BAN-BS1(P620)またはBAN-AS4~32(P626)と接続して電磁ロックを遠隔操作できます。また、操作盤で電磁ロックの施解錠状態および扉の開閉状態を確認できます。  
上記の操作盤以外との組み合わせの場合、動作保証ができませんのでご注意ください(他社製品や当社製品BAN-A2等を含む)。
- 防水仕様のため門扉などの屋外使用に最適です。(注3)
- 機械的に動作する部分が少ないため、部品の摩耗などによる性能への影響がほとんどありません。
- 本体とストライクプレートに隙間がある状態では吸着しないため指などを挟んだ状態で吸着してしまふことはありません。

- (注1) EMLシリーズは遠隔所からの施解錠と状態監視を目的とした製品であり、指定建物錠ではありません。より防犯性能が必要な場合は別途補助錠を取付けてご使用ください。
- (注2) 避難経路中の扉へ使用する場合には必ず扉の内側に解錠スイッチを設置してください。
- (注3) 防水仕様は本体のみです。2線変換アダプターおよび結線部は、施工業者様にて防水処理を行ってください。
- (注4) 本体を取付ける扉や枠は十分な取付強度を得られるよう、必要であれば補強をお願いします。

## 代表的な取付例

### 外開き扉の場合

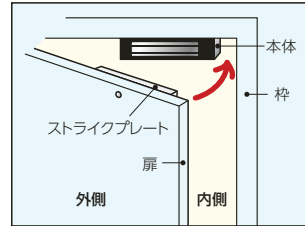

### 内開き扉の場合

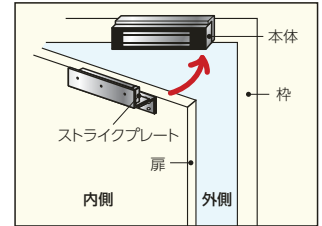

### 引戸の場合

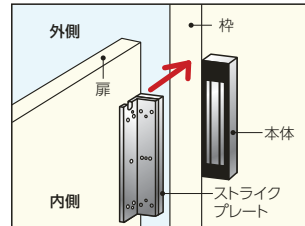

## 電気仕様

名称	定格		
電磁石 (施錠動作)	電圧 DC24V(±15%)	電流 0.25A(±15%)	—
リードスイッチ (扉開閉信号 施解錠信号)	電圧 DC24V	電流 0.25A	作動範囲 長方向±10mm以内 短方向±5mm以内
リード線	AWG24 AWM2464 耐熱ビニール線		

## 仕様

型式	EML600(吸着力 <sup>※1</sup> 227kgf以上) EML1200(吸着力 <sup>※1</sup> 499kgf以上)		
扉厚可能範囲	36~55mm <sup>※2</sup>		
使用温度範囲	-10~+50℃(氷結、結露なきこと)		
作動範囲	中心位置から長方向±10mm以内、短方向±5mm以内		
材質/仕上	本体:SUS304 ヘアライン仕上 ストライクプレート:炭素鋼 亜鉛メッキ仕上		
重量	[EML600] 本体一式:2.5kg L型ブラケット:0.35kg Z型ブラケット:0.6kg	[EML1200] 本体一式:4.8kg L型ブラケット:0.42kg Z型ブラケット:0.93kg	

(※1) 吸着力は、本体とストライクプレートの位置ズレがない状態で、DC24Vを通電し、吸着面に対し垂直に引っ張った時の実力値です。設置状況や使用環境によって吸着力は変動します。  
(※2) ストライクプレートを扉に挟み込む取付の場合。

## 内部回路

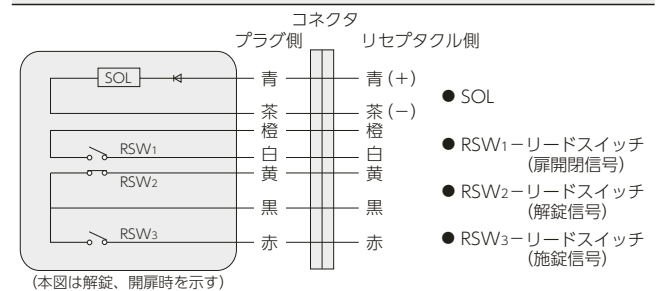

## システム構成図

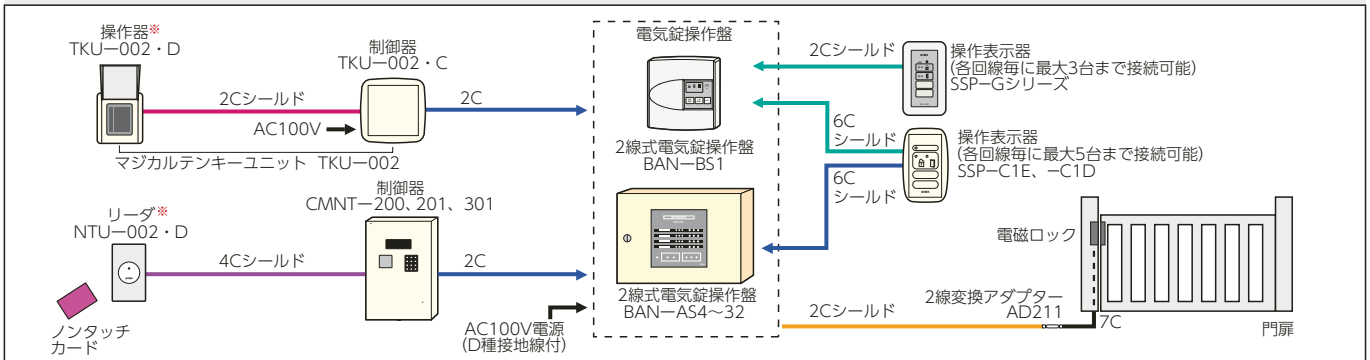

導体径0.9mmのとき  
 ● 操作盤~各種機器: 100m以内 (JEM-A端子は1.5m以内)  
 ● 操作盤~制御器: 100m以内  
 ● 操作盤~電磁ロック: 80m以内  
 ● リーダ~制御器: 100m以内  
 ● 総配線距離は100m以内

※ 操作器、制御器は直接水のかからないように設置してください。直接水の当たる場所には水よけを設けてください。また周囲をシール材にてコーティング処理をしてください。

EML

〈PLVFK/PLFK/PGVFK/PGFK/PPVFK/PPFK/LVFK/LAFK/DVFK/DAFK<sub>SERIES</sub>〉

# 警備信号錠

■用途: 住宅玄関等 ■納期: 各製品ページ参照

この製品は指定建物錠です。錠の性能表示はP888をご参照ください。

警備  
信号錠

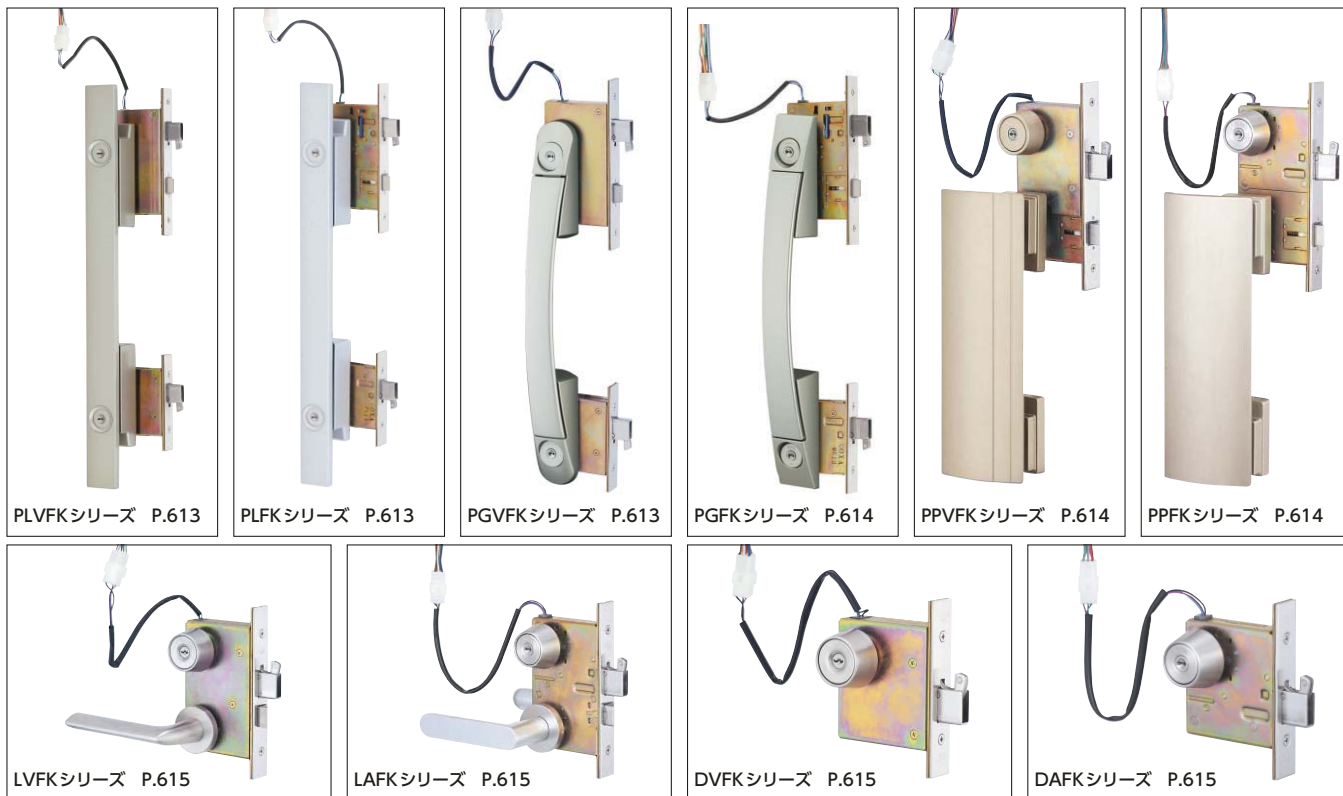

## 警備システムのON/OFFを行うためのスイッチを内蔵した警備信号錠です。

■プッシュプルタイプ、レバーハンドルタイプ、本締タイプ等がありますので、用途にあわせてお選びいただけます。

■キーを回して施錠し、さらに約40°回すことにより警備システムがONになります。

■警備状態の時にキーを回して解錠すると、警備システムがOFFになります。

(注1) キーで警備システムをONにすると、次にキーで解錠するまではON状態のままです。

(注2) 外側からキーで施錠解錠操作をしたときのみ警備システムがON/OFFになります。

(注3) 主錠ケースに警備システムのON/OFF用スイッチが内蔵されています。補助錠ケースには警備システムをON/OFFさせる機能はありません。

(注4) 本製品はマンションセキュリティを提供するセコムテクノサービス株式会社(マンションセキュリティ営業部)の要請により開発されたものです。セキュリティシステム導入にあたっては運用・仕様・定格等があわない場合もありますので、マンションセキュリティ提供会社にお問い合わせ願います。

■高い防犯性能を誇る鎌デッドボルトを備えています。

### 操作方法

① 施錠: キーを挿入して90°回転させることにより、施錠します。

② 警備信号をONにする: 施錠後、さらに40°回転させることにより警備信号がONします。警備信号は1度ONにすると、次に解錠操作をするまではONのままです。

③ 解錠: キーを挿入して90°回転(施錠と逆方向)させることで解錠します。警備信号がONの時に解錠操作をすると警備信号がOFFに切り替わります。



### 電気仕様(警備信号錠シリーズ共通)

名称	定格	
マイクロスイッチ	電圧 DC24V	電流 2mA~100mA
リード線	長さ400mm(9Pコネクタ付) AWG-24 UL1007耐熱ビニール電線	
使用温度範囲	-10℃~+50℃(結露、氷結しないこと)	

### 左右勝手の指示方法(警備信号錠シリーズ共通)

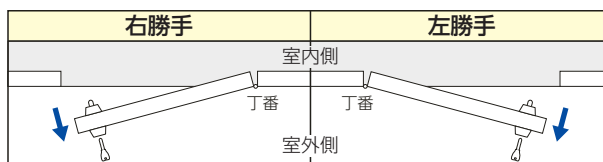

シリンダー(室外)側から見て丁番が右側に見える……右勝手  
シリンダー(室外)側から見て丁番が左側に見える……左勝手

### 内部回路(警備信号錠シリーズ共通)

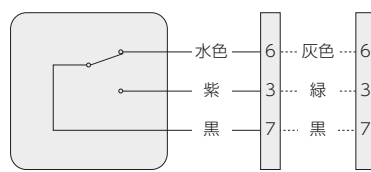

(本図は警備信号出力OFFの状態を示す)

通電金具TEK-9CCの場合の対応配線色を示す。

## PLVFKシリーズ ■納期:受注生産品●(P3参照)

平行移動型 鎌デッドプッシュプル警備信号錠 (防犯建物部品)

- 官民合同会議の試験に合格した防犯建物部品です。
- 解錠状態のときにグリップハンドルを「押す」「引く」だけの動作で扉を開けることができます。
- グリップのどこを持って動かしてもグリップ全体が平行に移動しますので、大人でも子供でも身長差で使い勝手が変わることはありません。

機能				
装着可能シリンダー	型式	外側	内側	JLMA規格
PR LB JN	PLVFK777DV-1	シリンダー	防犯サムターン	C111

(注) プッシュプルハンドルPLVFシリーズの仕様はP420を参照ください。



写真はPRPLVFK777DV-1型 (SF)

PLVFK  
PLFK  
PGVFK

## PLFKシリーズ ■納期:受注生産品●(P3参照)

平行移動型 鎌デッドプッシュプル警備信号錠

- 解錠状態のときにグリップハンドルを「押す」「引く」だけの動作で扉を開けることができます。
- グリップのどこを持って動かしてもグリップ全体が平行に移動しますので、大人でも子供でも身長差で使い勝手が変わることはありません。

機能				
装着可能シリンダー	型式	外側	内側	JLMA規格
PR LB JN	PLFK777DW-1	シリンダー	サムターン	C111

(注) プッシュプルハンドルPLFシリーズの仕様はP421を参照ください。



写真はPRPLFK777DW-1型 (RV)

## PGVFKシリーズ ■納期:標準納期品●(P3参照)

鎌デッドプッシュプル警備信号錠 (防犯建物部品)

- 官民合同会議の試験に合格した防犯建物部品です。
- 操作性と防犯性を兼ね備えたスイッチ式サムターンB5型を標準装備。
- 解錠状態のときにグリップハンドルを「押す」「引く」だけの動作で扉を開けることができます。ハンドルはグリップタイプとバータイプがあります。
- ダブルロック仕様には、補助錠を一般仕様の組み合わせとした普及タイプもあります。  
型式: PGVFK713 (714、705、703、704) DA-1型

機能				
装着可能シリンダー	型式	外側	内側	JLMA規格
U9 PR(-J) LB(-J) JN	PGVFK*W-1 PGVFK*DV-1 PGVFK#S-1	シリンダー	防犯サムターン	C111

(注1) シリーズ名の次にある\*はハンドル記号713・714型、\*は705・571・703・704型、#は713・714・705・571・703・704型を示します。

(注2) プッシュプルハンドルPGVFシリーズの仕様はP422、423を参照ください。



写真はPRPGVFK713W-1型 (SF)

〈PLVFK/PLFK/PGVFK/PGFK/PPVFK/PPFK/LVFK/LAFK/DVFK/DAFK<sub>SERIES</sub>〉

# 警備信号錠

■用途: 住宅玄関等 ■納期: 各製品ページ参照

この製品は指定建物錠です。錠の性能表示はP888をご参照ください。

## PGFKシリーズ ■納期: 標準納期品● (P3参照)

鎌デッドプッシュプル警備信号錠

■解錠状態のときにグリップハンドルを「押す」「引く」だけの動作で扉を開けることができます。ハンドルはグリップタイプとバータイプがあります。

### 機能

装着可能シリンダー	型式	外側	内側	JLMA規格
U9 PR(-J) LB(-J) JN	PGFK※W-1 PGFK※S-1 PGFK※DW-1 PGFK※SU-1	シリンダー	サムターン	C111

(注1) シリーズ名の次にある※はハンドル記号713・714型、※は705・571・703・704型を示します。

(注2) プッシュプルハンドルPGFシリーズの仕様はP424～427を参照ください

(注3) 電気仕様、内部回路はP612を参照ください。



写真はPRPGFK714W-1型 (SF)

## PPVFKシリーズ ■納期: 受注生産品● (P3参照)

鎌デッドプッシュプル警備信号錠 (防犯建物部品) (2012年3月末廃止予定品)

- 官民合同会議の試験に合格した防犯建物部品です。
- 操作性と防犯性を兼ね備えたスイッチ式サムターンB5型を標準装備。
- 解錠状態のときにグリップハンドルを「押す」「引く」だけの動作で扉を開けることができます。

### 機能

装着可能シリンダー	型式	外側	内側	JLMA規格
U9 PR(-J) LB(-J) JN	PPVFK*-1	シリンダー	防犯サムターン	C111

(注1) シリーズ名の次にある※はプレート形状801、802、803型を示します。

(注2) プッシュプルハンドルPPVFシリーズの仕様はP428を参照ください。

(注3) 電気仕様、内部回路はP612を参照ください。

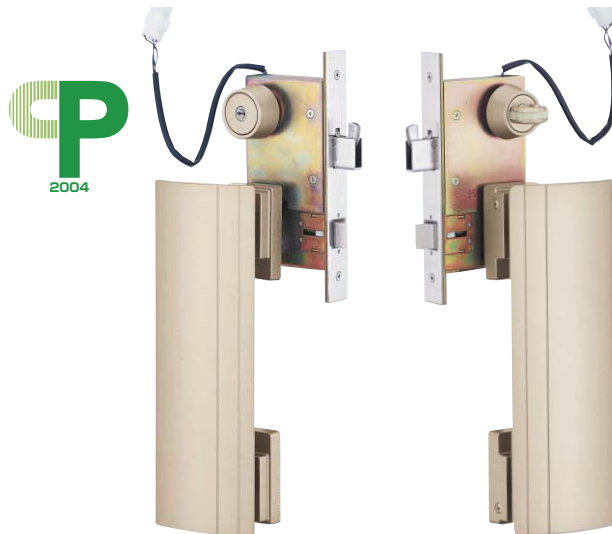

写真はPRPPVFK801-1型 (CG)

## PPFKシリーズ ■納期: 受注生産品● (P3参照)

鎌デッドプッシュプル警備信号錠 (2012年3月末廃止予定品)

■解錠状態のときにグリップハンドルを「押す」「引く」だけの動作で扉を開けることができます。

### 機能

装着可能シリンダー	型式	外側	内側	JLMA規格
U9 PR(-J) LB(-J) JN	PPFK*-1	シリンダー	サムターン	C111

(注1) シリーズ名の次にある※はプレート形状801、802、803型を示します。

(注2) プッシュプルハンドルPPFシリーズの仕様はP429を参照ください。

(注3) 電気仕様、内部回路はP612を参照ください。



写真はPRPPFK802-1型 (SR)



## LVFKシリーズ ■納期:受注生産品●(P3参照)

### 鎌デッドレバーハンドル警備信号錠(防犯建物部品)

- 官民合同会議の試験に合格した防犯建物部品です。
- 操作性と防犯性を兼ね備えたスイッチ式サムターンB5型を標準装備。
- レバーハンドルデザイン・仕上も豊富に取りそろえています。(P100) LVFシリーズのレバーハンドルが装着できます。



写真はU9LVFK52-1型(ST)



■機能				
装着可能シリンダー	型 式	外 側	内 側	JLMA規格
U9 PR(-J) LB(-J) JN	LVFK*-1	シリンダー	防犯サムターン	C111

- (注1) シリーズ名の次にある\*はハンドル記号を示します。LVシリーズのレバーハンドルが装着できます。(P102参照)
- (注2) レバーハンドルLVFシリーズの仕様はP144を参照ください。
- (注3) 電気仕様、内部回路はP612を参照ください。

## DVFKシリーズ ■納期:標準納期品●(P3参照)

### 鎌デッド本締警備信号錠(防犯建物部品)

- 官民合同会議の試験に合格した防犯建物部品です。



写真はU9DVFK-1型(ST)



■機能				
装着可能シリンダー	型 式	外 側	内 側	JLMA規格
U9 PR(-J) LB(-J) JN	DVFK-1	シリンダー	防犯サムターン	C111

- (注1) DVFシリーズの仕様はP258を参照ください。
- (注2) 電気仕様、内部回路はP612を参照ください。

## LAFKシリーズ ■納期:P610参照

### 鎌デッドレバーハンドル警備信号錠

- レバーハンドルデザイン・仕上も豊富に取りそろえています。(P100) LAFシリーズのレバーハンドルが装着できます。



写真はPRLAFK33-1型(SV)

■機能				
装着可能シリンダー	型 式	外 側	内 側	JLMA規格
U9 PR(-J) LB(-J) JN	LAFK*-1	シリンダー	サムターン	C111

- (注1) シリーズ名の次にある\*はハンドル記号を示します。LAシリーズのレバーハンドルが装着できます。(P102参照)
- (注2) 装着するレバーハンドルにより納期が異なります。P598の種類別仕上納期一覧を参照ください。
- (注3) レバーハンドルLAFシリーズの仕様はP150を参照ください。
- (注4) 電気仕様、内部回路はP612を参照ください。

## DAFKシリーズ ■納期:標準納期品●(P3参照)

### 鎌デッド本締警備信号錠

- POM等のプッシュプル空錠に組み合わせてご使用ください。(P431~434)



写真はPRDAFK-1型(ST)

■機能				
装着可能シリンダー	型 式	外 側	内 側	JLMA規格
U9 PR(-J) LB(-J) JN	DAFK-1	シリンダー	サムターン	C041

- (注1) DAFシリーズの仕様はP262を参照ください。
- (注2) 電気仕様、内部回路はP612を参照ください。

LVFK  
LAFK  
DVFK  
DAFK

〈PGFZ/PLFZ/PPFZ/LAFZ/DAFZ/FFZ SERIES〉

# 外出確認錠

■用途：寮/高齢者住宅等 ■納期：各製品ページ参照

この製品は指定建物錠です。錠の性能表示はP888をご参照ください。

外出  
確認錠

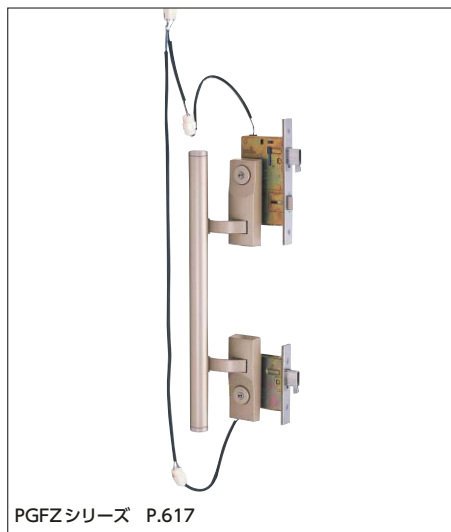

PGFZシリーズ P.617



PLFZシリーズ P.617



PPFZシリーズ P.617



LAFZシリーズ P.618

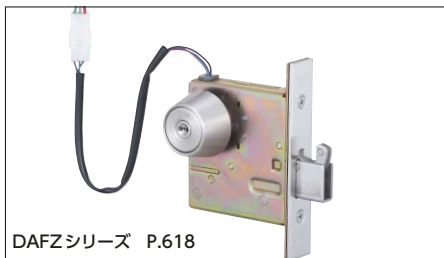

DAFZシリーズ P.618



FFZシリーズ P.618

## 外出時に外側からキーで施錠すると不在信号を出力する外出確認錠です。

- 寮等の在室確認システム用として最適です。
- シリンダー上下2個付の場合は、主錠・補助錠のどちらか一方または両方を外側からキーで施錠したとき不在信号を出力します。
- プッシュプルタイプ、レバーハンドルタイプ、引戸タイプ等がありますので、用途にあわせてお選びいただけます。

(注1) 電気的な施錠動作をするものではありません。  
(注2) 通電金具TEK-9CCと組み合わせてご使用ください。

### ■左右勝手の指示方法 (外出確認錠シリーズ共通)

#### ●開き戸タイプ (FFZ/AFFZ型以外のシリーズ)

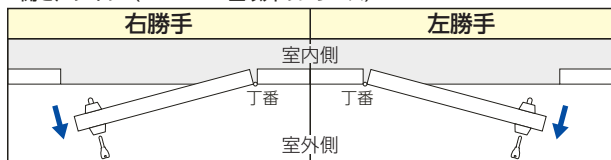

シリンダー(室外)側から見て丁番が右側に見える……右勝手  
シリンダー(室外)側から見て丁番が左側に見える……左勝手

#### ●引戸タイプ (FFZ/AFFZ型)

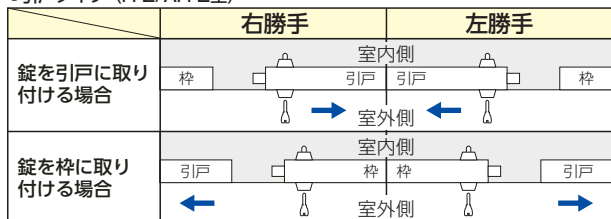

### ■電気仕様 (共通)

名称	定格	
マイクロスイッチ (在、不在信号)	電圧 DC24V	電流 2mA~100mA
リード線	長さ400mm (9Pコネクタ付) AWG-24 UL1007耐熱ビニール電線	
使用温度範囲	-10℃~+50℃ (結露、氷結しないこと)	

### ■内部回路 (本図は在室時を示す)

#### ●PGFZ※S(SU)型/PPFZ型/LAFZ型/DAFZ型/FFZ型

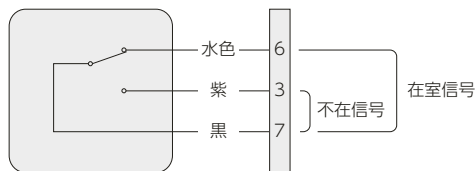

#### ●PGFZ※W(DW)型/PLFZ型/DAFZを組み合わせて2ロックにした場合

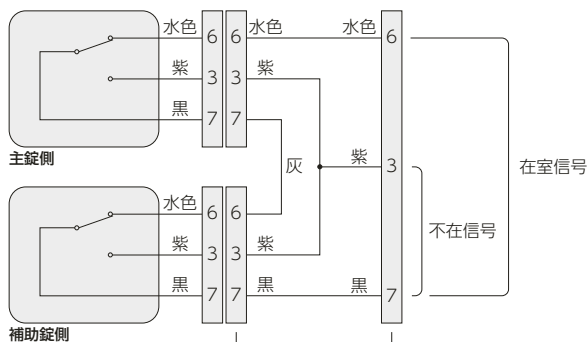

連結コネクタ：CONコードZ3Yが必要  
(別途手配品。ただしPGFZ※W(DW)-1、PLFZ※DW-1には同梱)

## PGFZシリーズ ■納期:受注生産品●(P3参照)

### 鎌デッドプッシュプル外出確認錠

■解錠状態のときにグリップハンドルを「押す」「引く」だけの動作で扉を開けることができるプッシュプルタイプの外出確認錠です。

■シリンダー1個付きと、上下2個付きの2種類があります。

(注) 外開きドアのみ使用可能です。

機能				
装着可能シリンダー	型 式	外 側	内 側	JLMA規格
U9 PR(-J) LB(-J) JN	PGFZ※W-1 PGFZ※S-1 PGFZ※DW-1 PGFZ※SU-1	シリンダー	サムターン	C111

(注1) シリーズ名の次にある※はハンドル記号713・714型、\*は705・571・703・704型を示します。

(注2) プッシュプルPGFシリーズの詳細はP424～427を参照ください。



写真はPRPGFZ571DW-1型(SF)

## PLFZシリーズ ■納期:受注生産品●(P3参照)

### 平行移動型 鎌デッドプッシュプル外出確認錠

■解錠状態のときにグリップハンドルを「押す」「引く」だけの動作で扉を開けることができるプッシュプルタイプの外出確認錠です。

■グリップのどこを持って動かしてもグリップ全体が平行に移動しますので、大人でも子供でも身長差で使い勝手が変わることはありません。

(注) 外開きドアのみ使用可能です。

機能				
装着可能シリンダー	型 式	外 側	内 側	JLMA規格
PR LB JN	PLFZ777DW-1	シリンダー	サムターン	C111

(注) プッシュプルPLFシリーズの詳細はP421を参照ください。

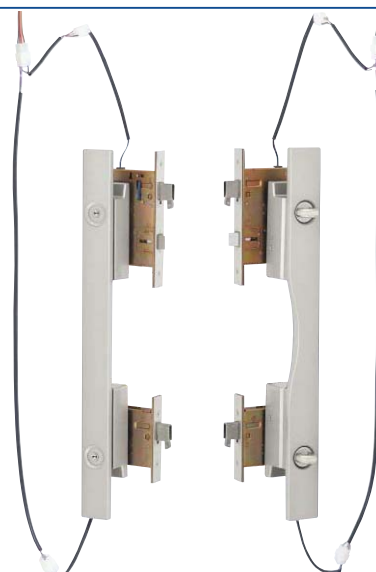

写真はPRPLFZ777DW-1型(SF)

## PPFZシリーズ ■納期:受注生産品●(P3参照)

### 鎌デッドプッシュプル外出確認錠 (2012年3月末廃止予定品)

■解錠状態のときにグリップハンドルを「押す」「引く」だけの動作で扉を開けることができるプッシュプルタイプの外出確認錠です。

■補助錠にDAFZ型(P618)を取り付けて2ロックタイプにすることも可能です。

(注) 外開きドアのみ使用可能です。

機能				
装着可能シリンダー	型 式	外 側	内 側	JLMA規格
U9 PR(-J) LB(-J) JN	PPFZ*-1	シリンダー	サムターン	C111

(注1) シリーズ名の次にある\*はハンドル記号801・802・803型を示します。

(注2) プッシュプルPPFシリーズの詳細はP429を参照ください。



写真はPRPPFZ802-1型(SR)

〈PGFZ/PLFZ/PPFZ/LAFZ/DAFZ/FFZ<sub>SERIES</sub>〉

# 外出確認錠

■用途:寮/高齢者住宅等 ■納期:各製品ページ参照

この製品は指定建物錠です。錠の性能表示はP888をご参照ください。

## LAFZシリーズ ■納期:P598参照

### 鎌デッドレバーハンドル外出確認錠

- レバーハンドルタイプの外出確認錠です。
- 補助錠にDAFZ型(下記参照)を取り付けて2ロックタイプにすることも可能です。
- 簡単に交換が可能なインターチェンジャブルシリンダーが装着できます。(P73)  
※U9シリンダーのみ装着可能。

#### ■機能

装着可能シリンダー	型 式	外 側	内 側	JLMA規格
U9 PR(-J) LB(-J) JN	LAFZ*-1	シリンダー	サムターン	C111

(注1) シリーズ名の次にある\*はハンドル記号を示します。装着可能レバーハンドルはP598の装着可能レバーハンドル一覧をご参照ください。

(注2) 装着するレバーハンドルにより納期が異なります。P598の種類別仕上納期一覧を参照ください。

(注3) レバーハンドルLAFシリーズの詳細はP150を参照ください。

(注4) 電気仕様、内部回路はP616を参照ください。



写真はPRLAFZ33-1型(SV)

## DAFZシリーズ ■納期:標準納期品●(P3参照)

### 鎌デッド本締外出確認錠

- 本締錠タイプの外出確認錠です。POM等の空錠に組み合わせてご使用ください。(P431~434)
- 2ロックタイプにすることも可能です。
- 簡単に交換が可能なインターチェンジャブルシリンダーが装着できます。(P73)  
※U9シリンダーのみ装着可能。

#### ■機能

装着可能シリンダー	型 式	外 側	内 側	JLMA規格
U9 PR(-J) LB(-J) JN	DAFZ-1	シリンダー	サムターン	C041

(注1) 本締錠DAFシリーズの詳細は262を参照ください。

(注2) 電気仕様、内部回路はP616を参照ください。



写真はPRDAFZ-1型(ST)

## FFZシリーズ ■納期:受注生産品●(P3参照)

### 引戸鎌外出確認錠

- 引戸鎌錠タイプの外出確認錠です。
- 引戸の戸先側の縦枠に引戸用鎌錠を取付け、戸先にストライク(受)を取付けて使用します。
- 簡単に交換が可能なインターチェンジャブルシリンダーが装着できます。(P73)  
※U9シリンダーのみ装着可能。

#### ■機能

装着可能シリンダー	型 式	外 側	内 側	JLMA規格
U9 PR LB JN	FFZ-1	シリンダー	サムターン	H041-EST51

(注) 電気仕様、内部回路はP616を参照ください。

#### ■仕様

バックセット(mm)	51
ケース深さ(mm)	100
枠厚可能範囲 (mm以上~mm未満)	33~42・42~50・50~58・58~66



写真はU9FFZ-1型(ST)

LAFZ  
DAFZ  
FFZ

〈ALAZ/AFFZ SERIES〉

# 外出確認電気錠

■用途:寮/高齢者住宅等 ■納期:各製品ページ参照

## ALAZシリーズ ■納期:P598参照

### レバーハンドル外出確認電気錠

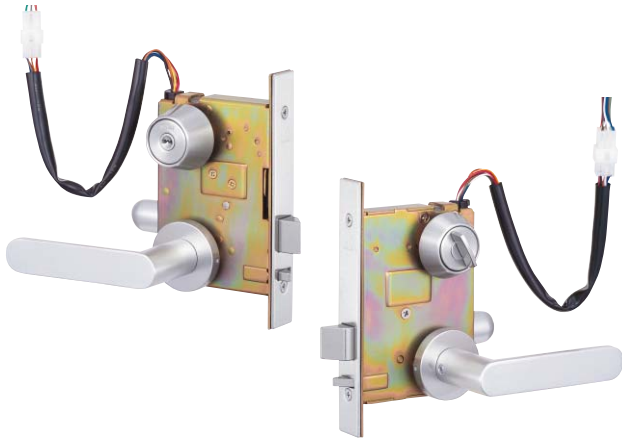

写真はPRALAZ33-1型(SV)

- 外出時に外側からキーで施錠すると不在信号を出力し、外出の確認を電気的に行えます。(無電圧接点出力)
- 寮等の在室確認システム用として最適です。
- 非常時に瞬時通電により解錠できます。
- 簡単に交換が可能なインターチェンジャブルシリンダーが装着できます。(P73)  
※U9シリンダーのみ装着可能。

(注1) 錠前の詳細についてはALAシリーズ(P602)を参照ください。  
(注2) 通電金具TEK-9CCと組み合わせてご使用ください。

## AFFZシリーズ ■納期:標準納期品●(P3参照)

### 引戸鎌用外出確認電気錠



写真はU9AFFZ-1型(ST)

- 外出時に外側からキーで施錠すると不在信号を出力し、外出の確認を電気的に行えます。(無電圧接点出力)
- 引戸の戸先側の縦枠に引戸用電気鎌錠を取付け、戸先にストライク(受)を取付けて使用します。
- 非常時に通電により解錠できます。
- 簡単に交換が可能なインターチェンジャブルシリンダーが装着できます。(P73)  
※U9シリンダーのみ装着可能。

(注) 錠前の詳細についてはAFFシリーズ(P608)を参照ください。

この製品は指定建物錠です。錠の性能表示はP888をご参照ください。

#### 機能

装着可能シリンダー	型式	外側	内側	JLMA規格
U9 PR LB JN	ALAZ*-1	シリンダー レバーハンドル (施錠時固定)	サムターン レバーハンドル (施錠時固定)	C111-E31

- シリーズ名の次にある\*はレバーハンドル記号を示します。ALAシリーズのレバーハンドルがご使用になれます。(P598参照) レバーハンドルは施錠時固定となります。装着するレバーにより納期が異なりますのでP598の一覧表をご参照ください。
- 本製品には左右勝手があります。ご発注の際には左右勝手をご指示ください。(左右勝手の見方はP616参照)

#### 電気仕様

名称	定格			
ソレノイド (施錠動作)	電圧 DC24V(±20%)	電流 0.4A(±20%)	通電時間:瞬時 (0.2~0.5秒)	通電率 1/20
マイクロスイッチ (在、不在信号)	電圧 DC24V	電流 2mA~100mA		
リードスイッチ (扉開閉信号)	電圧 DC24V	電流 2mA~100mA	有効チリ寸法 6mm以内	
マイクロスイッチ (施錠信号)	電圧 DC24V	電流 2mA~100mA		
リード線	長さ400mm(9Pコネクタ付) AWG-22 UL1007耐熱ビニール電線			
使用温度範囲	-10℃~+50℃(結露、氷結しないこと)			

#### 内部回路

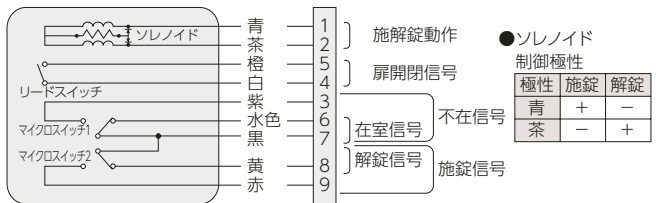

(本図は解錠、開扉、在室時を示す)

(注) 結線に通電金具TEK-9CCをご使用になる場合は電気錠側の紫色は通電金具側の緑色と結線されます。同様に電気錠側の水色は通電金具側の灰色となります。他は同色です。

#### 機能

装着可能シリンダー	型式	外側	内側	JLMA規格
U9 PR LB JN	AFFZ-1	シリンダー	サムターン	H041-EST51

- 本製品には左右勝手があります。ご発注の際には左右勝手をご指示ください。(左右勝手の見方はP616参照)

#### 電気仕様

名称	定格			
モーター (施錠動作)	電圧 DC24V(±20%)	電流 0.3A(±20%)	通電時間:瞬時 (2~3秒)	通電率 1/5
マイクロスイッチ2 (在、不在信号)	電圧 DC24V	電流 2mA~60mA		
マイクロスイッチ1 (扉開閉信号)	電圧 DC24V	電流 2mA~60mA	有効チリ寸法 4mm以内	
マイクロスイッチ3 (施錠信号)	電圧 DC24V	電流 2mA~60mA		
リード線	長さ400mm(9Pコネクタ付) AWG-22 UL1007耐熱ビニール電線			
使用温度範囲	-10℃~+50℃(結露、氷結しないこと)			

#### 内部回路

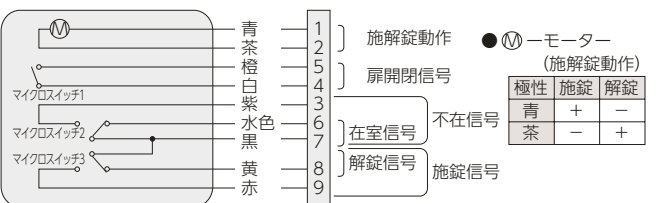

(本図は解錠、開扉、在室時を示す)

(注) 結線に通電金具TEK-9CCをご使用になる場合は電気錠側の紫色は通電金具側の緑色と結線されます。同様に電気錠側の水色は通電金具側の灰色となります。他は同色です。

ALAZ  
AFFZ