



**バリアフリー製品**

Barrier free



# バリアフリー製品

MIWAのバリアフリー製品は使いやすさが基本です。

使いやすさを実現するため数々の工夫がなされています。

## URLA64-1BLの場合

(URLA64-1BFのBL仕様品です)

- リバーシブルシリンダー ..... キーを差し込む向きを選びません。
- スリパチ状シリンダー  
鍵穴以外のところにキーを持っていても  
中心にある鍵穴まで自然に移動します。

室外側

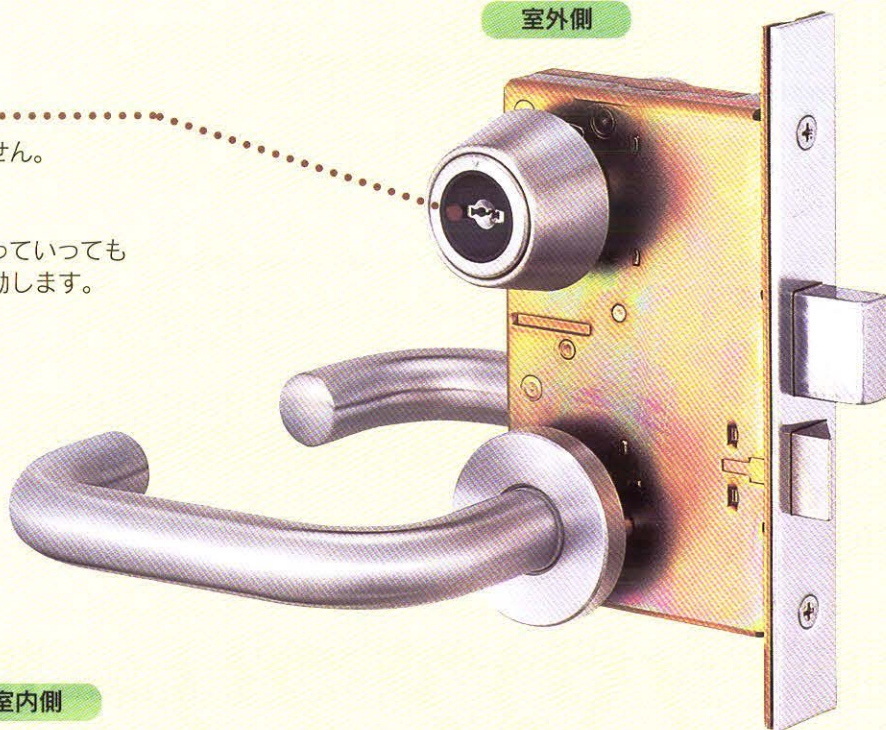

室内側

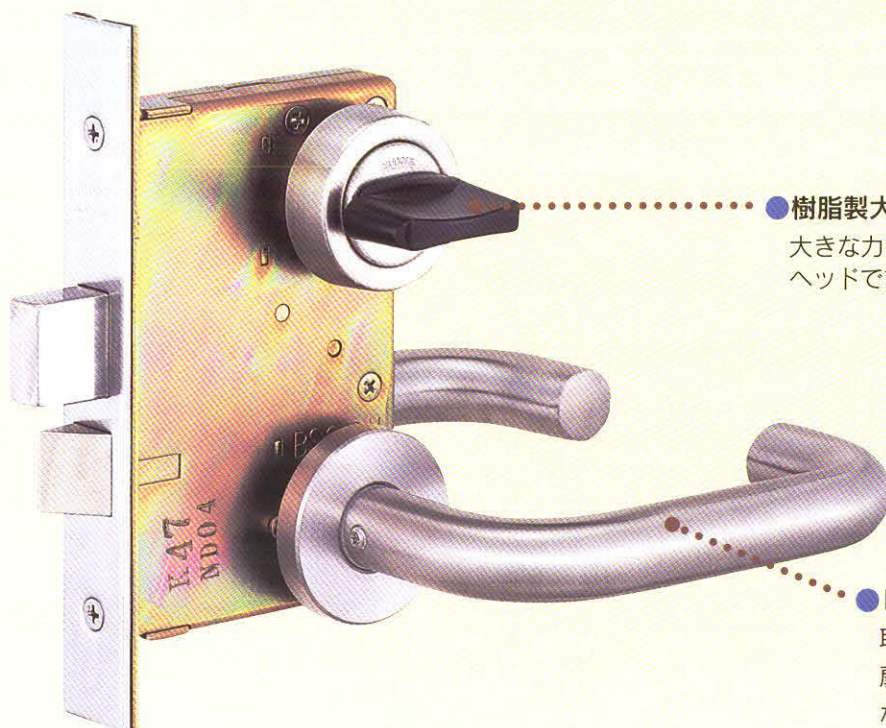

- 樹脂製大型サムターン・大型キーヘッド  
大きな力を加えられる大型サムターン・大型キーヘッドです。

- レバーハンドル  
取っ手は使いやすいレバーハンドル。  
扉面との隙間を小さくしているので衣服  
などを引っかけることはありません。

バリア  
フリー



## バリアフリーを実現する部品の数々

### スリパチ状シリンダー：UR-J、PR-Jシリンダー

- ・シリンダー前面がスリパチ状になっていてキーガイド（キーを差し込む部分）がスリパチの底にあります。
- ・キーを横にしてシリンダーの前面に押し当ててそのまま押すとキーは自然とスリパチの底に移動し、シリンダーの中に入ります。
- ・狭いキーガイドを狙ってキーを入れる必要はありません。
- ・PR-Jシリンダーは、暗闇でもキーガイドが一目でわかる蓄光タイプです。外灯のない場所や深夜のキー操作に便利です。

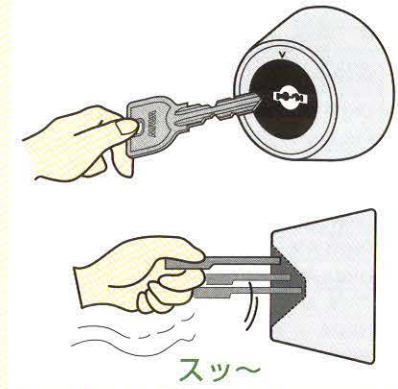

バリア  
フリー

### リバーシブルシリンダー

：URシリンダー、UR-Jシリンダー、PRシリンダー、PR-Jシリンダー

- ・キーの表側と裏側のどちらの側でもそのままシリンダーの中に差し込むことができます。キーの方向性を気にする必要はありません。

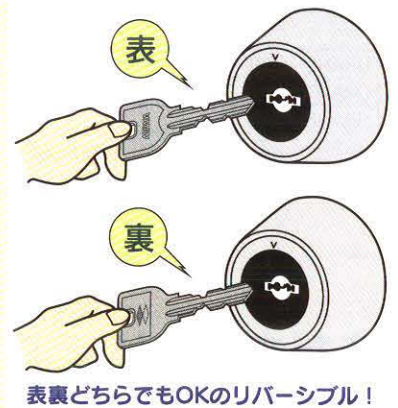

### 大型キーヘッド・大型樹脂製サムターン

- ・樹脂製の大型キーヘッドと大型サムターンです。大きな力を加えられるので、デッドボルトの出し入れが容易です。
- ・樹脂製なので手へのあたりが柔らかいです。

(注) 大型キーヘッド、大型樹脂製サムターンはBF（バリアフリー）仕様です。

BF仕様：スリパチ状シリンダー（UR-J、PR-J）  
+大型キーヘッド+大型樹脂製サムターン  
この場合型式のシリンダー記号はURまたはPRと記します。

例：URLA51-1BF

（UR-JLA51-1BFではありません。）



### レバーハンドル

- ・取っ手は扱いやすいレバーハンドルが適しています。デザインはRを基調に角張ったところを無くした安全設計。また、ハンドル先端部を大きくドア近くまで曲げ込みハンドルとドアの間隔を小さくして衣服の引っかかりなどを未然に防止しています。





# バリアフリー製品

## UR、PRシリンダー付バリアフリー製品

### ■一般錠

製品記号	錠の種類	備考
URLA※-□BF	レバーハンドル錠 (P228~229)	□=機能1~4、6、8
PRLA※-□BF		
URLAF※-□BF	鎌テッドレバーハンドル錠 (P230)	□=機能1~4
PRLAF※-□BF		
URWLA※-□BF	木製扉用 レバーハンドル錠 (P238)	□=機能1~4、6、8
PRWLA※-□BF		
URWLAD※-□BF		
PRWLAD※-□BF		
URDA-□BF	本締錠 (P338)	□=機能1~4
PRDA-□BF		
URDAF-□BF	鎌テッド本締錠 (P339)	□=機能1~4
PRDAF-□BF		
URDUF-□BF	2点式彫込本締錠 (P341)	□=機能1~3
PRDUF-□BF		
URAHS-□BF	自動本締錠 (P343)	□=機能1~4
URAHT-□BF		
URAHB-□BF		
URFG-□BF	引戸鎌錠 (P520)	□=機能1~4、6
PRFG-□BF		

### ■電気錠

製品記号	錠の種類	備考
URLA※-□BF	住宅玄関用電気錠 (P697)	□=機能1~4
PRALA※-□BF		
URALAZ※-□BF	外出確認電気錠 (P714)	左右勝手あり
PRALAZ※-□BF		
URAFF※-□BF	引戸用電気鎌錠 (P704)	□=機能1~4
PRAFF※-□BF		
URAFFZ※-□BF	外出確認電気錠 (P719)	左右勝手あり
PRAFFZ※-□BF		
URFFZ※-□BF	外出確認錠 (P720)	左右勝手あり
PRFFZ※-□BF		
URLAFZ※-□BF	外出確認錠 (P717)	左右勝手あり
PRLAFZ※-□BF		
URDAFZ※-□BF	外出確認錠 (P718)	左右勝手あり
PRDAFZ※-□BF		

(注) ※はレバーハンドル記号を示す

## まだまだありますバリアフリー錠

### スマートキー/スマートドアシステム

SKD-101、CMSK-301シリーズ (P.752参照)  
SDD-101、-201R/Lシリーズ (P.756参照)

- スマートキーを携帯してアンテナに近づくだけで解錠しアンテナから離れると自動的に施錠するシステムです。キーを持っているだけで特別な操作が必要ありません。また、鍵の締め忘れを防止することもできます。
- スマートキーシステムに自動ドアの機能がプラスされたスマートドアシステムもあります。玄関ドアの施錠・解錠に加えて開扉・閉扉もハンズフリーで行うことができます。スマートキーを携帯して扉に近づくと自動的に開扉し、開扉したままの状態が静止するので、車椅子の方や怪我をしている方でも楽に入室することができます。



### リモコンロック

RKLシリーズ (P.744参照)

- 玄関錠LA(F)型(P228~230)、補助錠DA(F)型(P338~339)に取り付けて、従来の玄関錠をリモコンで施解錠できるシステムにグレードアップします。
- 玄関近くでリモコンキーのボタンを押すだけで施解錠できます。
- 操作表示ユニットの押しボタンで玄関を施解錠することもできます。

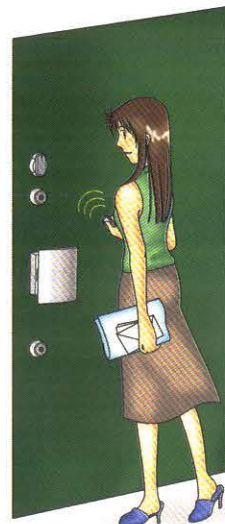



## ノントッチユニット

NTUシリーズ (P.741参照)

- ノントッチカードかノントッチキーをアンテナにかざすだけで、玄関やマンションの共用玄関を解錠できます。



## リモコンキーシステム

RKUシリーズ (P.748参照)

- リモコンキーのボタンを押すだけで玄関の錠やマンションの共用玄関の自動ドア等を解錠できます。
- 電波方式なので、リモコンキーをアンテナに向ける必要はありません。ポケットの中からも操作できます。



## リモコンキーユニット (楽々Key)

RRシリーズ (P.746参照)

- 扉に近づいてリモコンキーのボタンを押すだけで楽に施錠できるシステムです。
- 「ピッ」という音で施錠の確認ができます。
- 配線工事が不要で、安価にリモコンキーシステムが利用できます。

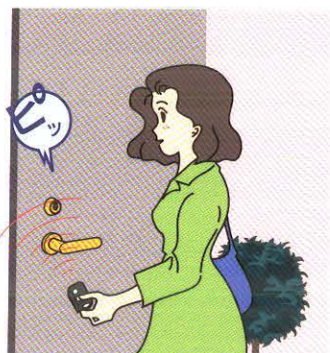

## 引戸用グリップハンドル空錠

PSL101型 (P.527参照)

- 引戸を開ける方向にグリップハンドルを動かすと、ラッチがはずれると同時に扉が開きます。ワンアクションで開扉できます。



## プッシュプル錠

PGF、PPF、POMシリーズ (P.490~499参照)

- 扉を引いて開ける側からはハンドルを引くだけで、押して開ける側からは押すだけでラッチを引っ込めてワンアクションで扉を開けることができます。ハンドルは大きく掴みやすいため、高い位置を持って低い位置を持って楽に開けることができます。



## ドアクローザ

KM314PDA型 (P.932参照)

- 閉扉時の速度が遅いディレードアクション機能付のドアクローザです。
- 長寿社会対応BL部品です。



これらの様々なバリアフリー製品を組み合わせ、最適なバリアフリーロックシステムを提案いたします。





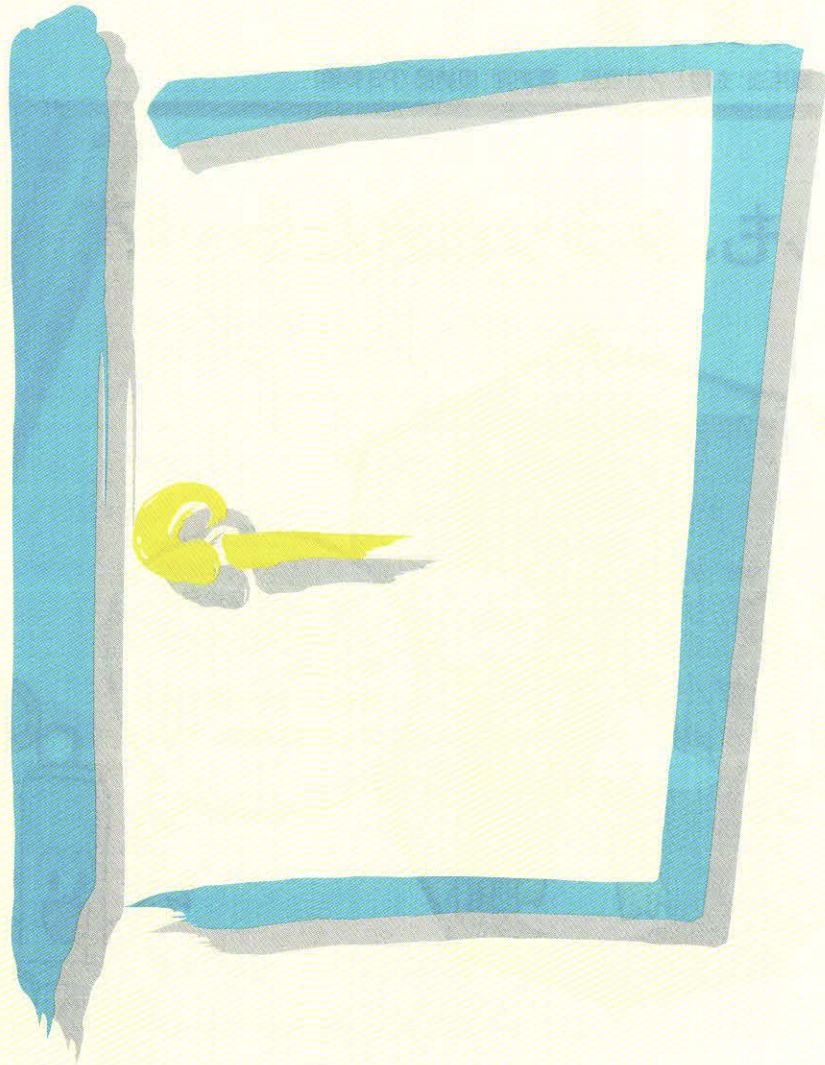

对震

Hinge for Earthquake



# FH

## 対震丁番

SERIES ■用途:玄関ドア対震用 ■納期:即納品(P3参照)

“もしも、グラツときたら…!?”

対震

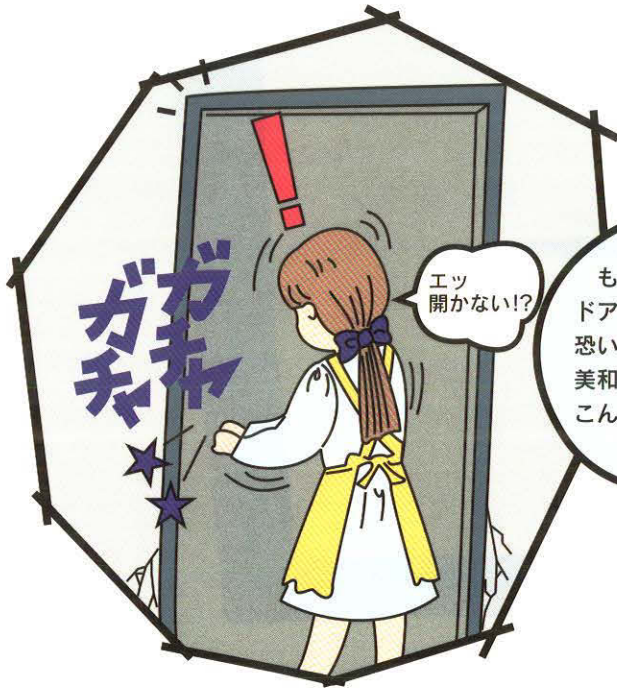

もしも大きな地震で  
ドアが動かなくなったら  
怖いよね。  
美和ロックの対震丁番は  
こんな時も安心、安心。

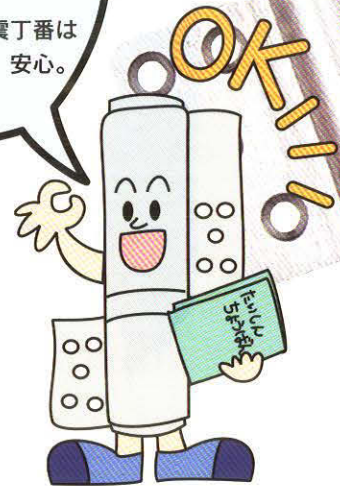

### 1 旗丁番と対震丁番の違い。

旗丁番は上には動きますが下には動きません。

対震丁番は上にも下にも動きます。  
スプリングがポイントです。

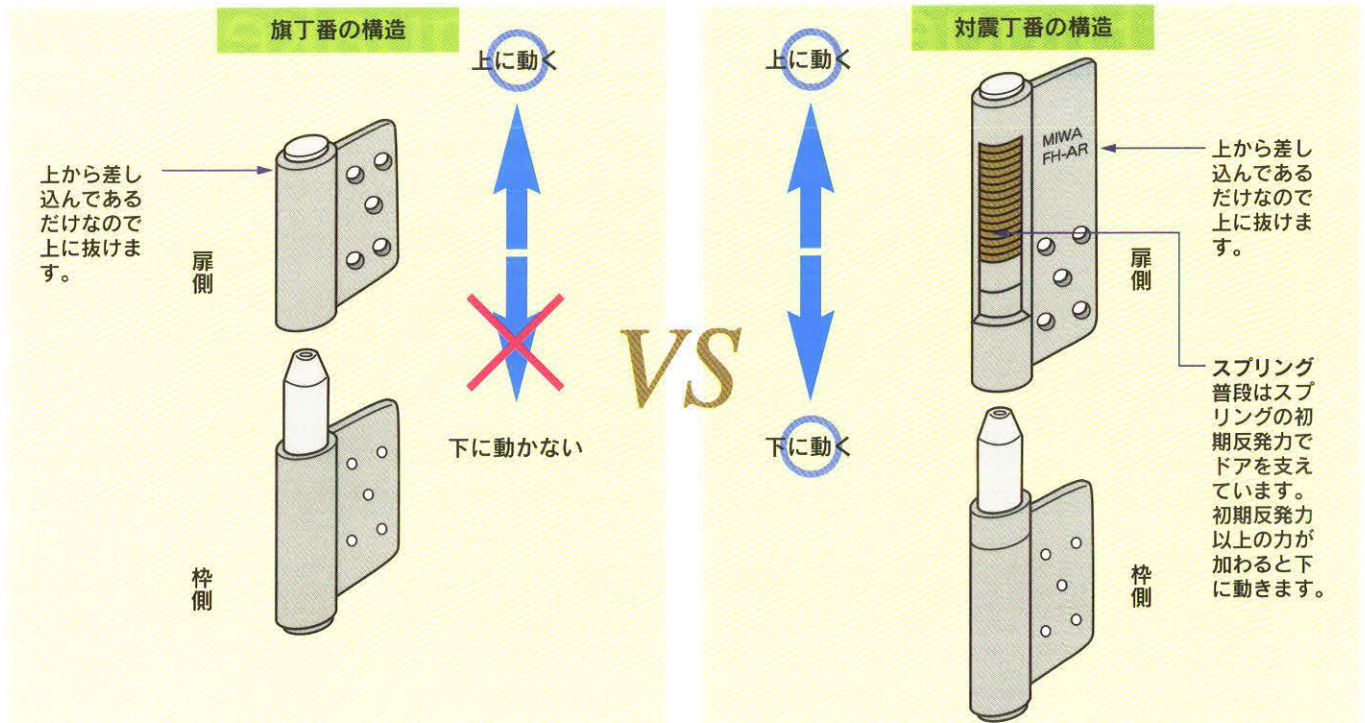



# スプリングの柔軟性で地震に対応します。

## 2 地震でドアが開かなくなるメカニズム。

地震の時建物は変形しますが、ドア枠も建物と同様に変形します。ドアの開閉に影響をおよぼす変形の方法には2種類あって、錠前側から丁番側への変形（+の変形）と、丁番側から錠前側への変形（-の変形）の2種類があります。

### +の変形の場合

枠が+の変形をしていくと、ドアの上端が枠と当たります。さらに変形が大きくなるとドアを下に押し下げようとする力がかかり、もしドアが下に動かないとドアと枠が固くせり合ってしまう、ドアを開けるのにも大きな力が必要になります。

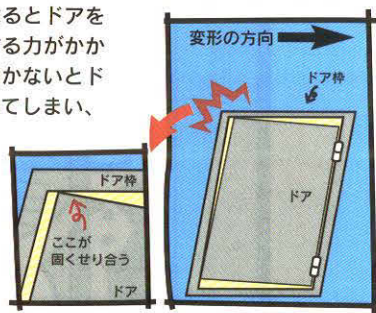

### -の変形の場合

枠が-の変形をしていくと、ドアの下端が枠と当たります。さらに変形が大きくなるとドアを上を押し上げようとする力がかかり、もしドアが上に動かないとドアと枠が固くせり合ってしまう、ドアを開けるのにも大きな力が必要になります。

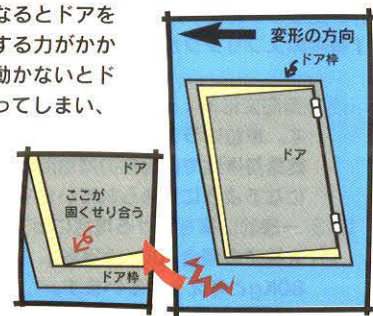

## 3 地震のとき旗丁番と対震丁番はどう違うの？

**旗丁番**：下へは移動できないのでドアは下へは動かず、ドアの上端と枠が固くせり合ってしまう。

**対震丁番**：対震丁番の内部スプリングにあらかじめ決められた力（初期反発力と言います）以上の力がかかるとスプリングが縮みドアは下へ移動できます。ですからドアの上端と枠が固くせり合うことなく小さな力でドアを開けられます。

**旗丁番**：旗丁番は上から差し込んであるだけなのでドアは上に移動でき、ドアの下端と枠が固くせり合うことなく小さな力でドアを開けられます。

**対震丁番**：対震丁番は上から差し込んであるだけなのでドアは上に移動でき、ドアの下端と枠が固くせり合うことなく小さな力でドアを開けられます。

旗丁番

下に動かないので  
ドアと枠が固くせり合います。

**+の変形の時**

VS

スプリング  
地震の力でスプリングは縮みます。

対震丁番

下に動くのでドア  
と枠が固くせり合いません。

旗丁番

上に動くのでドア  
と枠がせり合いません。

**-の変形の時**

VS

対震丁番

上に動くのでドア  
と枠がせり合いません。



# FH 対震丁番

SERIES ■用途：玄関ドア対震用 ■納期：即納品（P3参照）

## 地震対策は対震丁番とLAシリーズで決まり。

対震

### 4 建物が変形しても小さな力で ドアが開けられます。

対震丁番を使ったドアは層間変形角1/120の変形<sup>(注1)</sup>の時でもドアを開ける力は50Kg以下。女性でも開けられる力です。<sup>(注2)</sup>

枠が変形して扉を下方に押し下げる力がかかっても、対震丁番内のスプリングが縮み小さな力で扉を開けられます。

<sup>(注1)</sup>層間変形角：地震の際建物の変形量を表す角度です。単位はラジアン。

建築基準法では地震の際層間変形角は1/120以下になるように定められています。

<sup>(注2)</sup>一般的に扉を開ける場合に出す事のできる力は成人男子の場合100～120Kg、成人女子で60Kg～80Kgと考えられています。

(建築学便覧による。P173データ参照)



### 5 特別な錠前はいりません。対震丁番とLAシリーズだけで地震対策ができるのでとっても経済的。

対震丁番とLAシリーズだけで地震対策が図れます。また、LAシリーズだけでなくLHSAシリーズも可能です。これらのレバーハンドル錠は扉の開閉動作が楽にできます。レバーハンドル錠以外の錠につきましてはお問い合わせください。

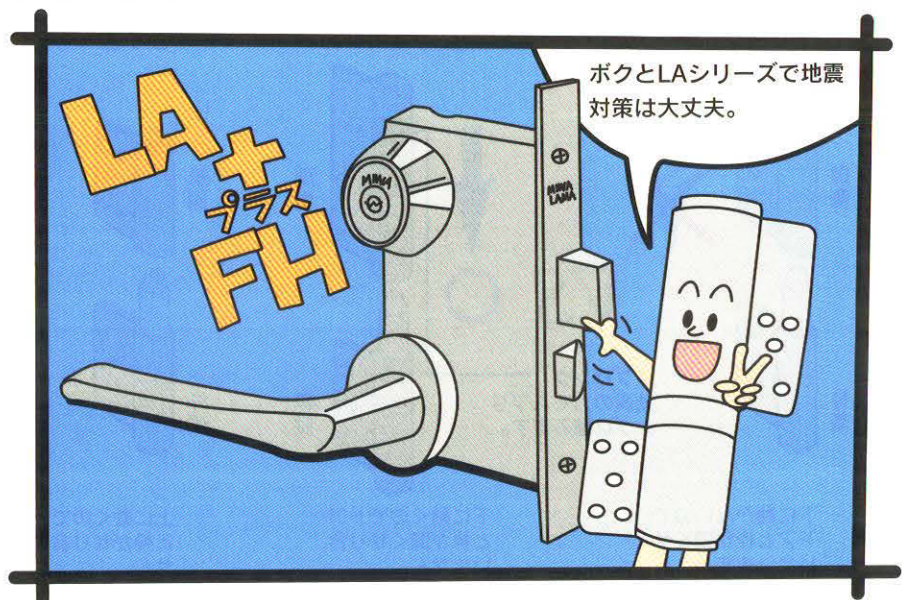



# 地震対策は対震丁番とLAシリーズで決まり。

対震

住宅の中でも特にマンションでは玄関ドアが唯一の避難口として重要な役割になっています。そのような状況で地震が起こると、建物の変形によりドアが開かなくなり、室内に閉じこめられてしまうという被害になります。もし、火災などの二次的災害が発生したら生命にも至る重大な問題となるでしょう。美和ロックの対震丁番は地震による建物の変形に対してもドアが楽に開くよう設計された丁番で、低コストで地震対策が可能です。

## ■普通のドアでも地震対策が可能

既存、新規を問わず、対震丁番FHシリーズを取り付けるだけで、標準のスチールドアが枠の歪みに対して追従性の高いドア（いわゆる耐震ドア）に生まれ変わります。

(注) 一般の住宅用玄関ドアが対象です。ビル用の重量ドアには適応できない場合がありますのでご注意ください。

## ■取付が簡単

取付方法は普通の旗丁番と同じです。特に既存のBLドアにはドライバー1本で取替え可能です。

## ■低コスト

丁番だけで地震対策が図れますのできわめて経済的です。しかもドアの機能には変化がありません。

## ■対震丁番の種類

3枚吊用と2枚吊用の2タイプがあります。どちらも重量50kg以下のドアにご使用ください。50kg以上の場合はご相談ください。

## ■優れた性能

FHシリーズの歪み追従性は下記データに示す通りです。

(データは当社実験データです。扉寸法は幅800mm×高さ1,900mm、扉と枠の隙間は上側3mmと下側6mmです。)

(注) 扉と枠の上下の隙間の量が面内変形追従性に影響します。

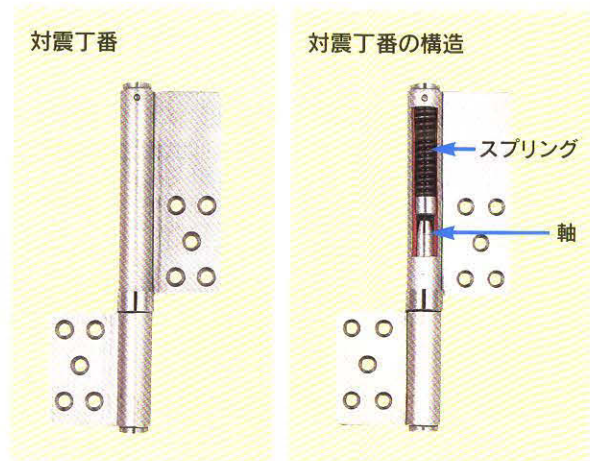

## ■旗丁番と対震丁番の当社製品の比較データ（面内変形追従性試験）

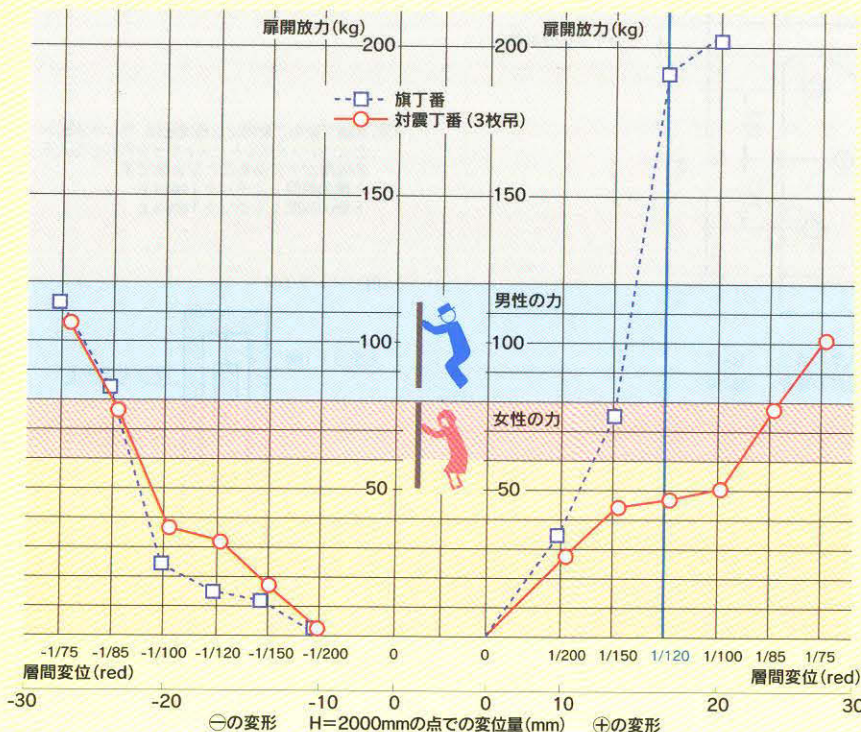

## ■人圧データ（建築学便覧より）

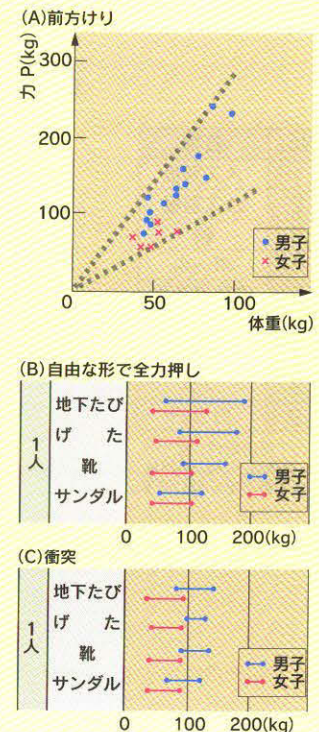



# FH SERIES

■材質・仕上

18-8ステンレス(SUS304) ・ステンレスヘアライン仕上(記号ST)  
 ・セラミックブロンズ仕上(記号CB)

■種類

		右勝手用	左勝手用
2枚吊用	A型	FH-A1R	FH-A1L
	B型	FH-B1R	FH-B1L
3枚吊用	A型	FH-A2R	FH-A2L
	B型	FH-B2R	FH-B2L

(注) どちらのタイプも重量50kg以下のドア(錠前、クローザの重さ含む)にご使用ください。50kg以上の場合はご相談ください。

■対震丁番使用枚数の例

名称	対象扉		対震丁番枚数
	高さ×幅×厚さ(mm)	重量(kg)	
片面フラッシュ扉	1,921×823×36	約35	3
両面フラッシュ扉	1,921×823×35	約40	3
片面フラッシュ扉 (旧KJ-1型プレスドア)	1,921×823×36	約35	2

対震

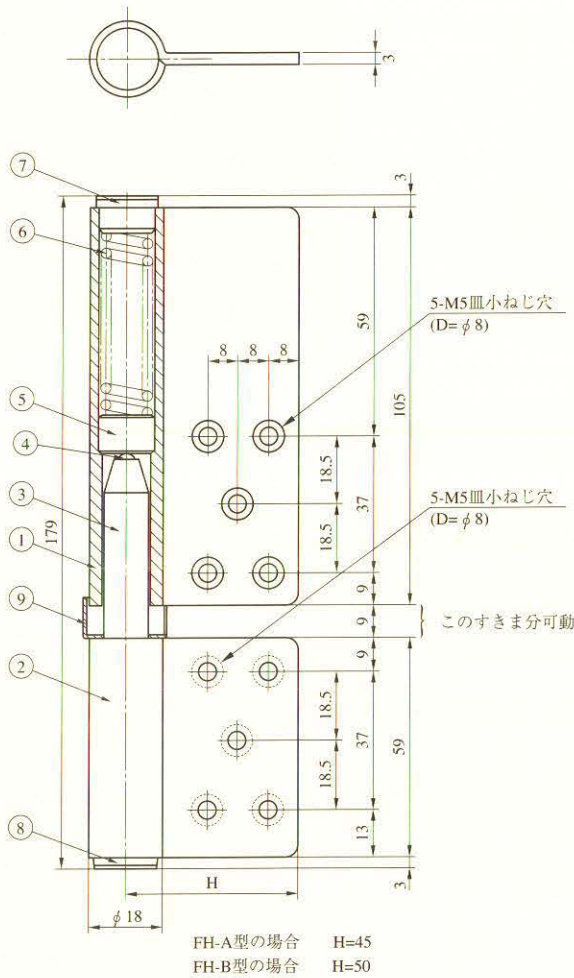

No.	名称
1	メス羽根
2	オス羽根
3	軸
4	ボール
5	可動プラグ
6	スプリング
7	フタ
8	フタ
9	カラー

この丁番の取付穴ピッチは、標準BLドアに使われる旗丁番と全く同じです。

FH-A型の場合 H=45  
 FH-B型の場合 H=50

(注) 対震丁番をご使用になる場合は、ラッチボルトおよびデッドボルトとストライクの穴との上下の隙間が十分あることが必要です。  
 上側の隙間：上チリ+1mm以上  
 下側の隙間：下チリ+1mm以上

(例) ストライク

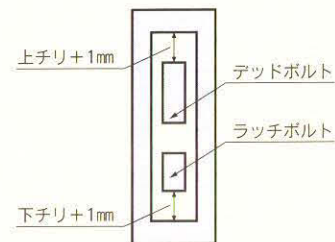



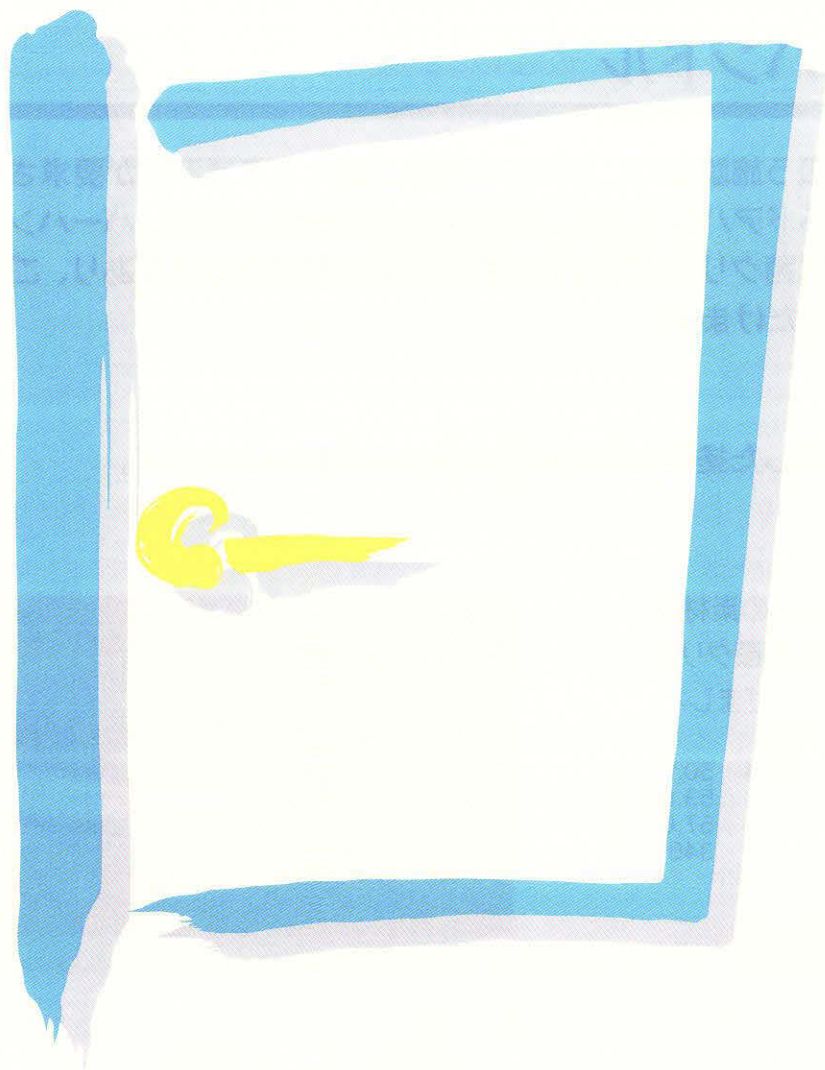

**抗菌**

Anti-virus



# 抗菌レバーハンドル

病院や食品を取り扱う施設などにおいては建物の隅々まで清潔性が要求されます。そのような場所に取り付けるドアハンドルとして最適なのがMIWA抗菌レバーハンドルです。金属の素材感を生かした抗菌クリア塗装仕様と抗菌樹脂仕様の2種類があり、ご使用になる場所に合わせてお選びいただけます。

抗菌

●無機抗菌剤を使用した塗装仕様と樹脂仕様の2種類があります。

- ・塗装仕様：ステンレスの素材感を生かし、抗菌クリア塗装で仕上げました。

仕上記号：KH  
製作可能ハンドル：50,51,52,  
53,55,56,  
57,64,66,  
346

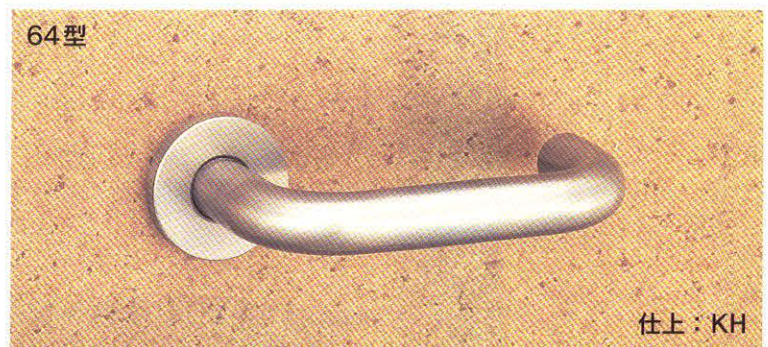

- ・樹脂仕様：64型レバーハンドルのデザインで金属製の芯に抗菌樹脂をコーティングしたものと、従来の40、41型樹脂製レバーハンドルに抗菌樹脂を用いたものの2種類があります。

仕上記号：KM、KD、KG

64型：金属芯入りなので強度があります。室内の重量扉にご使用になれます。

仕上記号：KH、KM、KD、KG

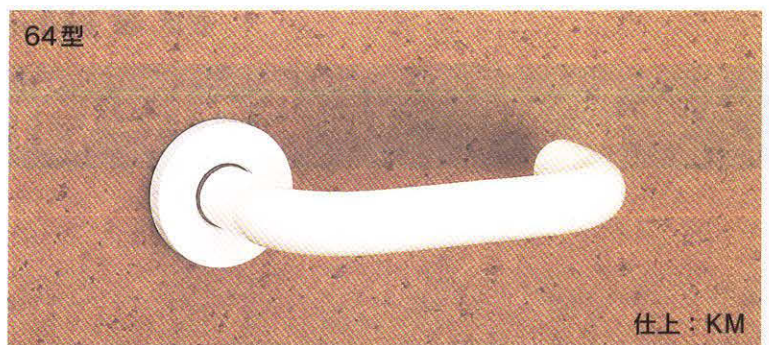

40、41型：室内軽量扉用です。

仕上記号：KM、KD、KG  
※KM、KD、KG仕上はそれぞれ  
MT、DN、GE仕上と同一色です。





## 【装着可能機種】

錠前	LA WLA	LO WLO	LHS	ALS ALT ALR	AMS AMT AMR	AUS AUT AUR
レバーハンドル						
ステンレス+抗菌クリア塗装	●	●	●	●		●
40、41型樹脂ハンドル	●	●				
64型樹脂ハンドル	●	●	●	●		●

(注1) シリンダー、サムターンはいずれの場合もステンレス+抗菌クリア塗装(KH仕上)となります。  
 (注2) 64型樹脂ハンドルの場合、丸座は各色塗装となります。

● 様々な細菌に対して優れた抗菌性を示します。

## 【抗菌効果の例】

菌種		抗菌ハンドル	標準ハンドル
大腸菌	試験開始時生菌数	$4.2 \times 10^5$	$4.2 \times 10^5$
	24時間後生菌数	< 10	$2.0 \times 10^7$
	減菌率	99.9%以上	増殖
黄色ブドウ球菌	試験開始時生菌数	$1.9 \times 10^5$	$1.2 \times 10^5$
	24時間後生菌数	< 10	$2.0 \times 10^5$
	減菌率	99.9%以上	増殖
MRSA	試験開始時生菌数	$3.0 \times 10^5$	$3.0 \times 10^5$
	24時間後生菌数	< 10	$2.1 \times 10^5$
	減菌率	99.9%以上	30%

(注) 上記数値は日本食品分析センターでのテストデータです。保証数値ではありません。また表面の汚れにより抗菌性が低下しますので、汚れのひどい場合は中性洗剤で清掃してください。

## 【実験の例】

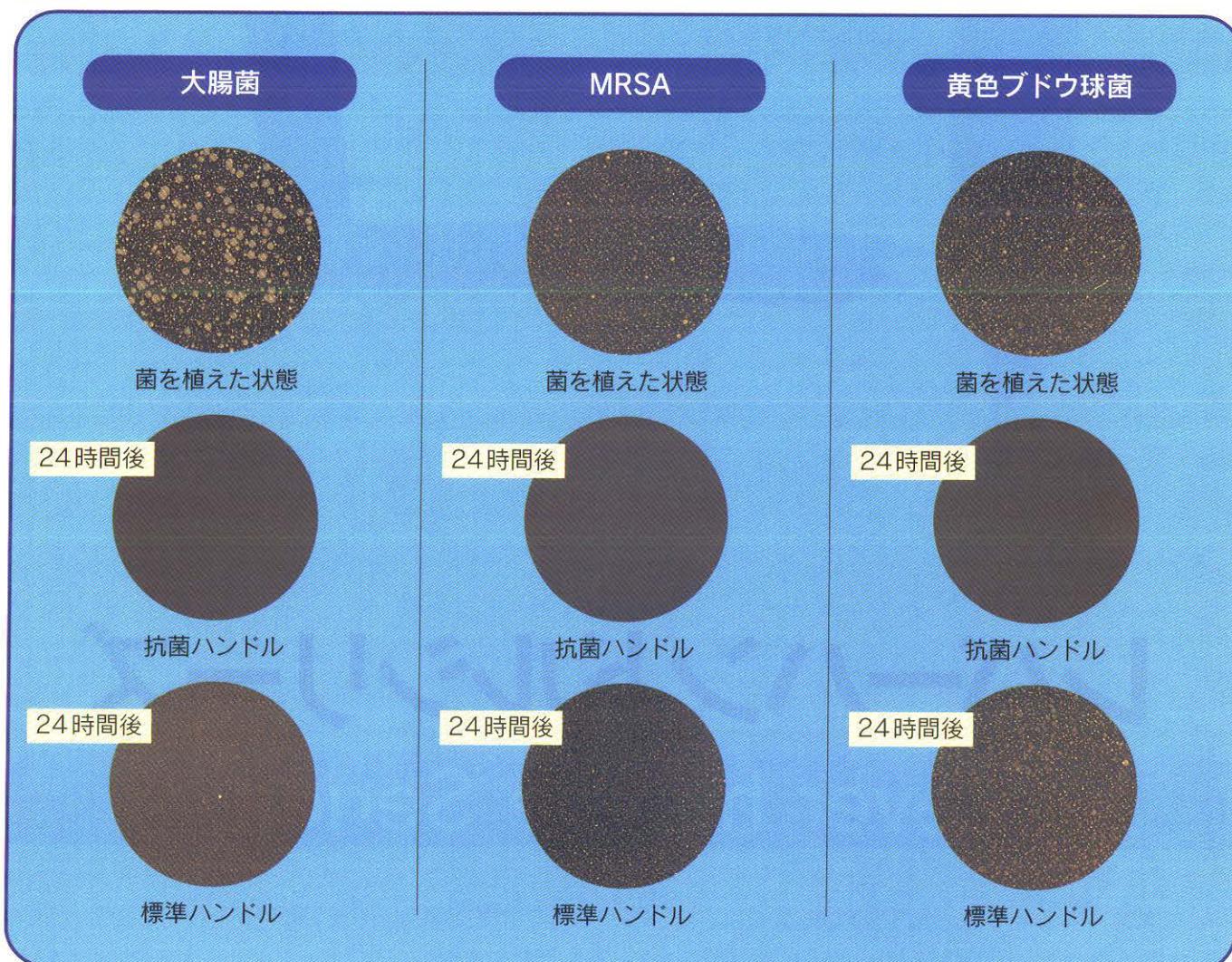

抗菌