

TEC・TEF・TED

通電金具

SERIES ■用途：扉と枠の間の通線用 ■納期：標準納期品(P3参照)

TEC
TEF
TED
TEJ



扉と枠間を通線するための丁番タイプの通電金具です。

- 扉と枠の間の配線のため使用し、配線が外観に出ません。
- 外観上普通の丁番と変わりません。(丁番としては使用できません。)
- 左右勝手があります。ご発注の際には、左右勝手をご指示ください。

種類		
型式	線数(本)	リード線定格
TEC-8C	8	扉側リード線=1500mm 9Pコネクター付(リセブタクル)
TEF-8C		枠側リード線=100mm コネクターなし
TED-8C		AWG-22 UL1007耐熱ビニール電線
TEC-8CC	8	扉側リード線=1500mm 9Pコネクター付(リセブタクル)
TEF-8CC		枠側リード線=250mm 9Pコネクター付(プラグ+リセブタクル)
TED-8CC		AWG-22 UL1007耐熱ビニール電線
TEF-2C	2	扉側リード線=1500mm 2Pコネクター付(リセブタクル)
TEF-2CC		枠側リード線=250mm 2Pコネクター付(プラグ+リセブタクル)
		AWG-22 UL1007耐熱ビニール電線

TEJ-9 ジョイントコード

型 ■用途：扉と枠の間の通線用 ■納期：標準納期品(P3参照)



扉と枠間を通線するための面付タイプの通電金具です。

- 電気錠を使用する場合の扉と枠の間の通線用コードです。
- 室外側の扉面には何も出ません。
- 取付が簡単です。
- 扉の色に合わせて各種あります。
- リード線定格：AWG-22 UL1007耐熱ビニール電線

カラーバリエーション			
色の種類	本体の色	コードの色	記号
標準色	茶	白	なし
黒色	黒	黒	BK
白色	白	白	WH
茶色	茶	茶	BN

写真はTEJ-9型

TEK SERIES 通電金具

■用途：扉と枠の間の通線用 ■納期：標準納期品 (P3参照)

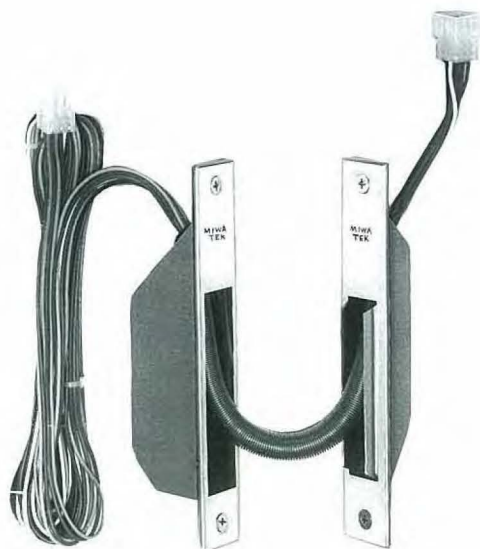

写真はTEK-9CC型

扉と枠間を通線するための彫込タイプの通電金具です。

■彫込型ですので、扉を閉めた状態では配線などは外観に出ません。

TEK
TEH

種類		
型式	線数(本)	リード線定格
TEK-9C	9	扉側リード線=1500mm 9Pコネクタ付(リセプタクル) 枠側リード線=100mm コネクタなし AWG-22 UL1007耐熱ビニール電線
TEK-9CC	9	扉側リード線=1500mm 9Pコネクタ付(リセプタクル) 枠側リード線=250mm 9Pコネクタ付(プラグ+リセプタクル) AWG-22 UL1007耐熱ビニール電線
TEK-2C	2	扉側リード線=1500mm 2Pコネクタ付(リセプタクル) 枠側リード線=100mm コネクタなし AWG-22 UL1007耐熱ビニール電線
TEK-2CC	2	扉側リード線=1500mm 2Pコネクタ付(リセプタクル) 枠側リード線=250mm 2Pコネクタ付(プラグ+リセプタクル) AWG-22 UL1007耐熱ビニール電線

(注)センター吊の扉には使用しないでください。

TEH SERIES アーム式通電金具

■用途：扉と枠の間の通線用 ■納期：標準納期品 (P3参照)



写真はTEH-8C型
(リード線は省略)

扉から上枠へ通線するアーム式の通電金具で、外観に配線が露出しません。

- リード線をアームの中に収めていますので、扉を開けてもリード線が露出しません。
- 扉の上枠に取付けて上枠へ通線します。
- リード線の長さ、コネクタの有無等によって各種あります。

TEHシリーズの取付

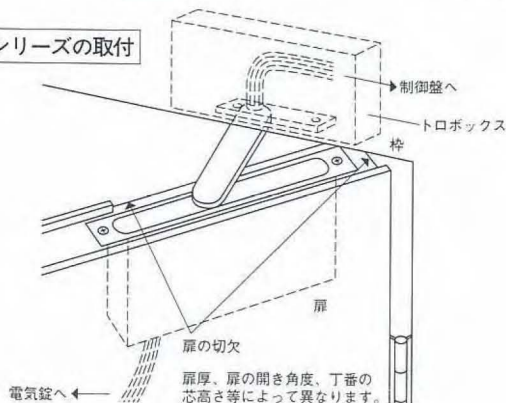

種類	
型式	リード線定格
TEH-8C	扉側リード線=1500mm 9Pコネクタ付(リセプタクル) 枠側リード線=100mm コネクタなし AWG-22 UL1007耐熱ビニール電線
TEH-8CC	扉側リード線=1500mm 9Pコネクタ付(リセプタクル) 枠側リード線=250mm 9Pコネクタ付(プラグ+リセプタクル) AWG-22 UL1007耐熱ビニール電線

(注)・扉厚40mm以上でご使用ください。

- ・ドアクローザを併用される場合は取付ねじがTEHのケースに当たらないようにご注意ください。
- ・丁番の芯高さ、扉厚によって、扉上部の切欠が異なりますので、切込外観図：P694を参照してください。

DENコード 配線コード

■納期: 標準納期品 (P3参照)

DENコード
ALコード

写真はDENコード

- 美和ロックの電気錠 (電気ストライク) ー通電金具ー制御盤 (操作盤) の間の配線ケーブルです。
- 各機器の間の結線はすべてコネクタで行えます。
- 被覆付なので配線が露出する場所の配線に適しています。
- 線の本数によりDENコード9C、DENコード6C、DENコード2Cの3種類があり、配線本数はそれぞれ、9本、6本、2本です。
- 長さは10m、15m、20mの3種類があります。

ALコード 配線コード

■納期: 標準納期品 (P3参照)



写真はALコード

- 美和ロックの電気錠 (電気ストライク) ー通電金具ー制御盤 (操作盤) の間の配線ケーブルです。
- 各機器の間の結線はすべてコネクタで行えます。
- 被覆がないので狭い場所の配線に適しています。
- 線の本数によりALコード8C、ALコード6Cの2種類があり、配線本数はそれぞれ、8本、6本です。
- 長さは1m以上から5mまで50cm単位で用意しています。

スイッチストライク 確認スイッチ

■用途：錠前の施解錠の確認用 ■納期：標準納期品 (P3参照)

屋内仕様



写真はスイッチストライク

■電気仕様			
名称	定 格		
マイクロスイッチ (施解錠信号)	電圧 DC24V	電流 2mA~100mA	有効チリ寸法 2mm~6mm
リード線	長さ200mm AWG-22 UL1007耐熱ビニール電線		

錠のデッドボルトの動きを施解錠信号として出力(無電圧接点出力)するストライクです。

- 錠前の施解錠の状態を接点出力します。
 - ・トロヨケの中にマイクロスイッチが組込まれており、デッドボルトの動きを接点信号に変えます。
 - 使用錠前に合わせて各種あります。
 - ・MH、LH、HM、MA、LA、MM、DA、BH、FFの各シリーズがあり、スイッチストライク付の錠セット記号は錠前の記号の末尾に“C”、防滴型スイッチストライク付の場合は“CQ”を付けます。
- 例：HMD-1C
DA-1CQ

(注)本製品は屋内仕様なので雨水等の水滴がかからない場所でご使用ください。

■内部回路

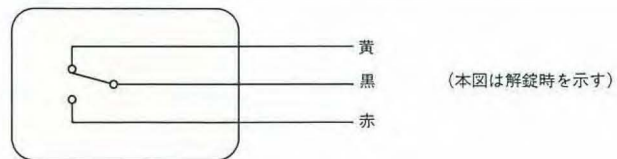

■材質/仕上

18-8ステンレス (SUS304) /ヘヤーライン仕上

スイッチ
ストライク
DSA

DSA ドアスイッチ

■用途：扉開閉の確認用 ■納期：標準納期品 (P3参照)



写真はドアスイッチ

■電気仕様				
名称	定 格			
リードスイッチ (扉開閉信号)	接点型式 A型	電圧 DC24V	電流 2mA~100mA	有効チリ寸法 6mm以内
リード線	長さ350mm AWG-22 UL1007耐熱ビニール電線			

扉の開閉状態を無電圧接点出力します。

- 扉の開閉の状態を接点出力します。
 - ・扉側にマグネット、枠側にリードスイッチを付けて、扉の動きを接点信号に変えます。
- (注)取付の際にチリ寸法は6mm以内となるようにご注意ください。がたつき大きい扉に取付けると、風や人の手が触れることで扉が揺れて誤検知する場合があります。特に引戸に使用する場合は取付条件にご確認ください。

■内部回路

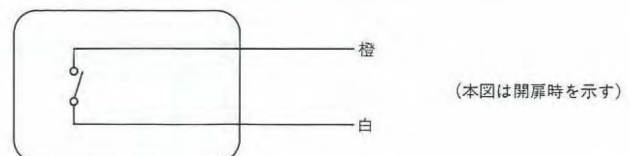

■材質/仕上

18-8ステンレス (SUS304) /ヘヤーライン仕上

KS-110・KS-220 SERIES

キースイッチ

屋内仕様

■用途：マンション共通玄関の自動ドア用等 ■納期：標準納期品(P3参照)

KS-110
KS-220



写真はU9KS-110、111、112型

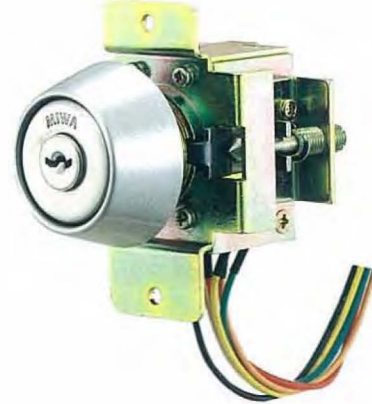

写真はU9KS-221W、222W型

キーをON位置、OFF位置に回転することにより、信号(無電圧接点出力)を出力し、共用玄関の自動ドアなどを制御できるキースイッチです。

■キーを持っている人のみが、電気的機能をON・OFFできるようにするためのスイッチで、マンションの共用玄関の自動ドア、エレベーター、警報器等に使用します。

■KSシリーズには、下記のようなシリンダーが装着可能です。また各々マスターキー(M.K.)逆マスターキー(R.M.K.)等の各種キーシステムが可能です。

・信号(無電圧接点出力)を2ヶ所同時に出力できるKS-110W、KS-220Wシリーズもあります。

(注)本製品は屋内仕様なので、雨水等の水滴がかからない場所でご使用ください。

■装着可能シリンダー

シリーズ名	装着可能シリンダー
KS-110	U9、UR、ディスク
KS-110W	U9、UR、ディスク
KS-220	U9、UR、ディスク、PX、JN、EC
KS-220W	U9、UR、ディスク、PX、JN、EC

■材質/仕上

18-8 ステンレス(SUS304)/ヘヤーライン仕上

■種類		
型式	使い方	用途例
KS-110 KS-110W	キーはON位置、OFF位置の両方で抜き差しすることができます。どちらの位置でもストップします。無電圧接点出力を必要に応じて出力する場合に用います。	警報器、エレベーター不停止制御等
KS-111 KS-111W KS-221 KS-221W	キーはOFF位置でのみ抜き差しすることができます。ON位置でストップします。無電圧接点出力をキーがON位置の間、連続で出力する場合に用います。	シャッター等
KS-112 KS-112W KS-222 KS-222W	キーはOFF位置でのみ抜き差しすることができます。ON位置まで回転させても自動的にOFF位置までもどりません。無電圧接点出力を瞬時出力したい場合に用います。	マンション共用玄関の自動ドア等

■電気仕様

名称	定格	
マイクロスイッチ	電圧 DC24V	電流 2 mA~100mA
リード線	KS-110：長さ200mm/KS-220：長さ150mm AWG-22 UL1007耐熱ビニール電線	

■内部回路

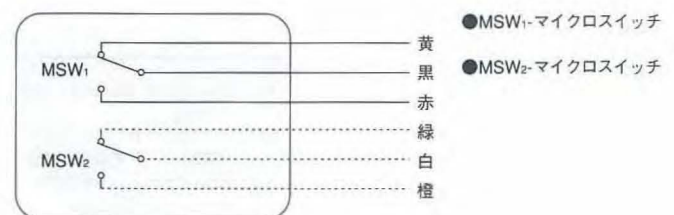

(本図はキースイッチOFF位置を示す)
●破線は、KS-110W、KS-220Wシリーズを示す

KS-31・KS-41

SERIES

AC100V用キースイッチ

屋内仕様

■用途：ホテル客室等の省エネ用/キーの保管用等

■納期：標準納期品(P3参照)



写真はU9KS-31型



写真はU9KS-41型

KS-31
KS-41

キーで室内の照明などの電源をON・OFFする省エネ用のキースイッチです。

- AC100Vの電源をON・OFFするキースイッチです。
- ホテル客室キーと同一キーにして、客室内の壁等に取付けて、客室キーで客室用の電源をON・OFFします。
- 宿泊客は客室キーでホテルロックを解錠して客室内へ入ります。
- 客室の壁に取付けたKS-31またはKS-41に客室キーを差し込み電源をONにします。
- キーはON位置では抜きとることができず、OFF位置でのみ抜きとることができます。
- 2個用スイッチボックス深形に取付けます。また1個用スイッチボックス(カバー付)に取付け可能なKS-41型もあります。

■KS-31、41型の種類機能により右のような種類があります。

標準	在室信号付	別付スイッチ付	在室信号および別付スイッチ付
KS-31	KS-31 I	KS-31 S	KS-31 IS
KS-41	—	—	—

- KS-31、41型のカバープレートはステンレス、アルミ、樹脂の3種類があります。

ステンレス：型式記号のみ

アルミ：型式記号の末尾に“-SH”を付けます。例KS-31S-SH

樹脂：型式記号の末尾に“-FC”を付けます。例KS-41-FC

なおアルミ、樹脂の場合は取付ねじが見えません。

(注)本製品は屋内仕様なので、雨水等の水滴がかからない場所でご使用ください。

■装着可能シリンダー

シリーズ名	装着可能シリンダー
KS-31	U9、ディスク、PX、JN、EC
KS-41	U9、ディスク、PX、JN、EC

■材質/仕上

材質/仕上	ステンレス製/ヘヤーライン仕上
	アルミ製/ヘヤーライン仕上
	樹脂製/ミルキーホワイト(マンセル5 Y8.3/1)

■電気仕様

名称	定格
パイロットランプ	AC100V用 白色
シリンダー連動スイッチ	3路スイッチ 15A以内(抵抗負荷時) ▽41-7014
別付スイッチ	片切スイッチ 15A以内(抵抗負荷時) ▽41-7014
在室信号	無電圧C接点 2mA~100mA(DC24V)

(注)別付スイッチはKS-41型には取付けられません。

■内部回路

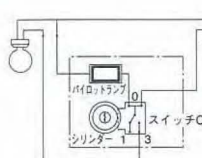

キースイッチOFFの場合

- ・パイロットランプは常時ONの状態です。
- ・キースイッチON(シリンダー90°右回転)で室内の電灯類が使用できます。

SG-S SERIES 省エネカードホルダー

■用途:ホテル客室/マンション/寮居室等 ■納期:即納品(P3参照)

屋内仕様



写真はSG-S01, 03, 04型
(省エネカードホルダー)

カードを挿入することで電源をON・OFFできる省エネ用のカードホルダーです。

■室内の壁に取付け、美和ロックのカードロック用のカードを挿入することにより室内のAC100Vの電源のON・OFFと在室確認信号のON・OFFを行なうホルダーです。

■カードの種類に合わせて各種あります。
磁気カード用 (JIS-II型カード用) ……………SG-S01型
ハイブリッドカード用 (MC20, MC25カード用) ……………SG-S03型
汎用カード用……………SG-S04型

(注)本製品は屋内仕様なので、雨水等の水滴がかからない場所でご使用ください。

SG-S
DCR02

内部回路

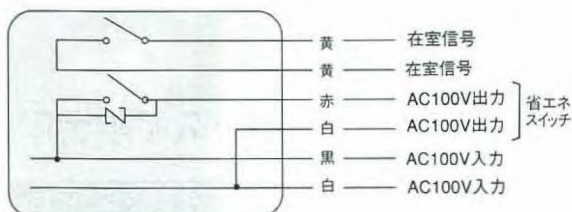

(本図は不在時を示す)

仕様

省エネスイッチ接点容量	AC100V 15A以内 (抵抗負荷時)
在室信号接点容量	DC30V 1A以内
絶縁抵抗	10MΩ
絶縁耐力	AC1000V 1分間
使用周囲温湿度	0～+40°C 30～85%RH
電源	AC100V

DCR02 型 ドアチェーンリリース

■用途:高齢者住宅/寮等 ■納期:標準納期品(P3参照)



写真はDCR02型

非常時などの救出の際にチェーンを切らずに通電により開けることのできるドアチェーンです。

■瞬時通電によりチェーンを本体から切り離す事のできるドアチェーンです。高齢者住宅、寮などの救助システム用として最適です。

■電氣的に切り離した場合、元に復帰させるのは手動で行います。

内部回路

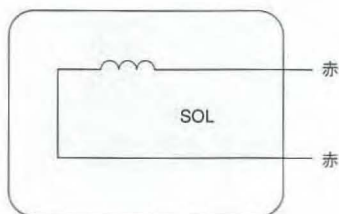

電気仕様

名称	定 格			
ソレノイド (解錠動作)	電圧 DC24V (±20%)	電流 0.5A (±20%)	通電時間 瞬時 (0.3～2秒)	通電率 1/10
リード線	長さ360mm(2Pコネクタ付) AWG-26 UL1007耐熱ビニール電線			
使用温度範囲	-10°C～+50°C (結露、氷結しないこと)			

仕様

材 質	チェーン部: ステンレス製 本 体: 亜鉛ダイカスト製
仕 上	クロムメッキ(CR) ブロンズメッキ(BR)