

シリンダーモノロック / **HK** SERIES

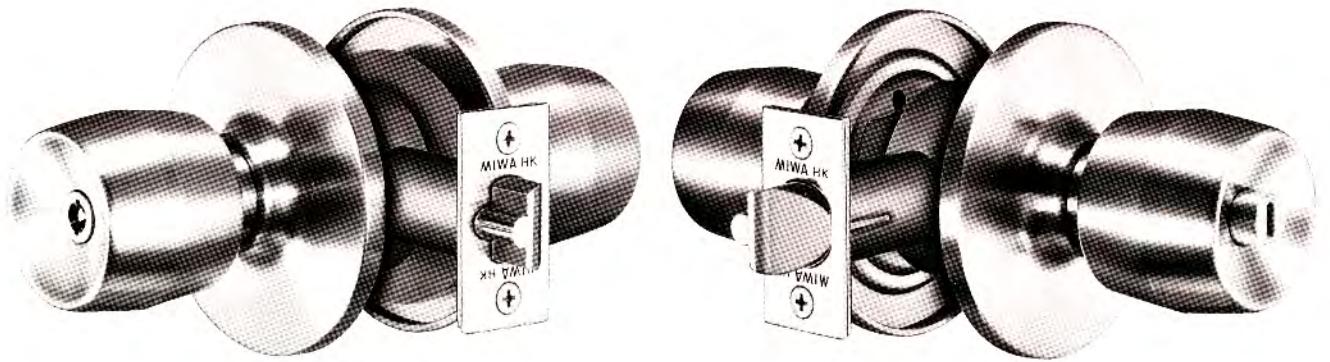

# HK モノロック(デュラロック)(JIS A5535 8B相当品)

SERIES 主な用途： ホテル客室 事務室 一方通行扉 等



JIS規格を上回る強度と耐久性を備えたモノロック(円筒錠)です。米国UL規格にも合格しています。



米国UL規格認定マーク

## ■幅広い用途

豊富な機能がありますので、問仕切をはじめ、ホテル客室まで、あらゆる用途に使用できます。

## ■すぐれた強度と耐久性

強固なラッチとデッドロック装置を採用し、スチール扉用としても安心してご使用いただけます。

## ■電気ストライクとの組み合わせが可能

電気ストライクASシリーズと組合わせて使用することにより、遠隔所から電氣的に解錠でき、施解錠、扉開閉の確認信号もとれます。P187参照。

## ■バリエーション

標準品の他に、大型丸座、着色ノブ、木製ノブが各種あります。P200参照。

## ■ノブ形状

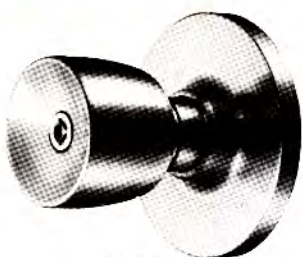

D型

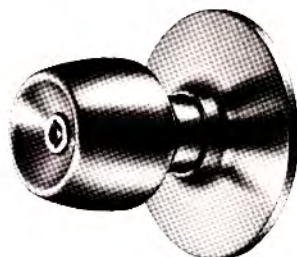

W型

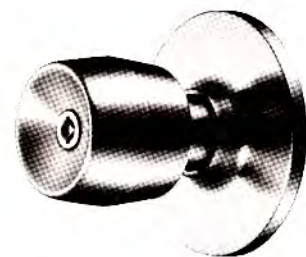



U型

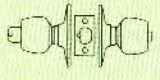
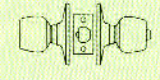
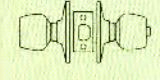

## 押ボタン施錠タイプ

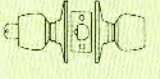
装着可能 シリンダー	型 式	外 側	略 図	内 側	使 用 法		用 途 例
					施 錠	解 錠	
ディスク UX PX EC	HK*-1	シリンダー付 ノブ (施錠時固定)		ユニバーサル ボタン付ノブ (常に空錠)	内ノブのユニバーサルボタ ンを押すと施錠される。さ らにこのボタンを90°回す と、内側ノブを回しても施 錠状態を維持する。外側か ら施錠できない。	外側からキーにて解錠。内 ノブを回すことにより解 錠。ただしユニバーサルボ タンをセットしたときは戻 してから内ノブを回す。	玄関／一般 扉／ホテル 客室等
	HK*-3	空ノブ (施錠時固定)		押ボタン付 ノブ (常に空錠)	内ノブの押ボタンを押して 施錠する。	外側から解錠できない。内 ノブを回して解錠する。	テラス／間 仕切等
	HK*-6 <HK* E>	非常開装置付 ノブ (施錠時固定)		押ボタン付 ノブ (常に空錠)	内ノブの押ボタンを押して 施錠する。	内ノブを回して解錠する。 非常の際には外側から溝ボ タンを回して解錠する。	浴室／トイ レ等

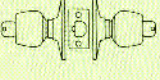
## キー施錠タイプ

ディスク UX PX EC	HK*-2	シリンダー付 ノブ (施錠時固定)		空ノブ (常に空錠)	外側からキーにて施錠す る。(360°回す) 内側から施錠できない。	外側からキーにて解錠す る。(360°回す) 内ノブを回して解錠する。	倉庫等
ディスク UX PX EC	HK*-2B	シリンダー付 ノブ (施錠時固定)		固定ノブ	外側からキーにて施錠す る。(360°回す) 内ノブは常時固定	外側からキーにて解錠す る。(360°回す) 内側から解錠できない。	一方通行扉 入口等
ディスク UX PX EC	HK*-4	シリンダー付 ノブ (施錠時固定)		シリンダー付 ノブ (施錠時固定)	いずれの側からもキーにて 施錠する。(360°回す)	いずれの側からもキーにて 解錠する。(360°回す)	連絡扉／通 路扉等

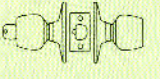
## 自動施錠タイプ

ディスク UX PX EC	HK*-2A	シリンダー付 固定ノブ		空ノブ (常に空錠)	扉を閉めると常時自動施錠 となる。	外側からキーにて解錠す る。 内ノブを回して解錠する。	玄関／ホテ ル客室等
ディスク UX PX EC	HKH* <HK* H>	シリンダー付 インジケー ター付固定ノブ		押ボタン付 ノブ (常に空錠)	扉を閉めると常時自動施錠 となる。内ノブの押ボタン を押すと、インジケーター が突出して在室を示す。さ らに、このボタンをシャッ ットアウトキーで90°回すとシ ャットアウト状態となる。	内ノブを回して解錠する。 または外側からキーにて解 錠する。シャットアウト状 態では外側からはディスプレイ イキー、エマージェンシーキ ー以外では解錠できない。	ホテル客室

## 空錠タイプ

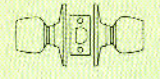
	HK*-0	空ノブ		空ノブ	施錠できない。		間仕切／病 室／通路扉 等
--	-------	-----	---	-----	---------	--	---------------------

[注] ●シリーズ名の次にある\*は、ノブ形状D・W・U型を示します。

●堀商店製ピンシリンダーも装着できます。記号PHK\*

## 仕様

バックセット(%)	70・90・127
扉厚可能範囲 (%以上・%未満)	30~33(特殊丸座EHK12が必要)・33~50・50~64
材 質/仕 上	18-8ステンレス(SUS304)ヘヤライン仕上(記号St) 丹銅 ヘヤライン仕上(記号Br)
キーシステム	各品種と同グループのマスターキー(M.K.)、グランドマスターキー(G.M.K.)、同一キー(K.A.)、逆マスターキー(R.M.K.)の各装置が可能、HKH型はそのほかディスプレイキー、エマージェンシーキーなどの各種システムが可能

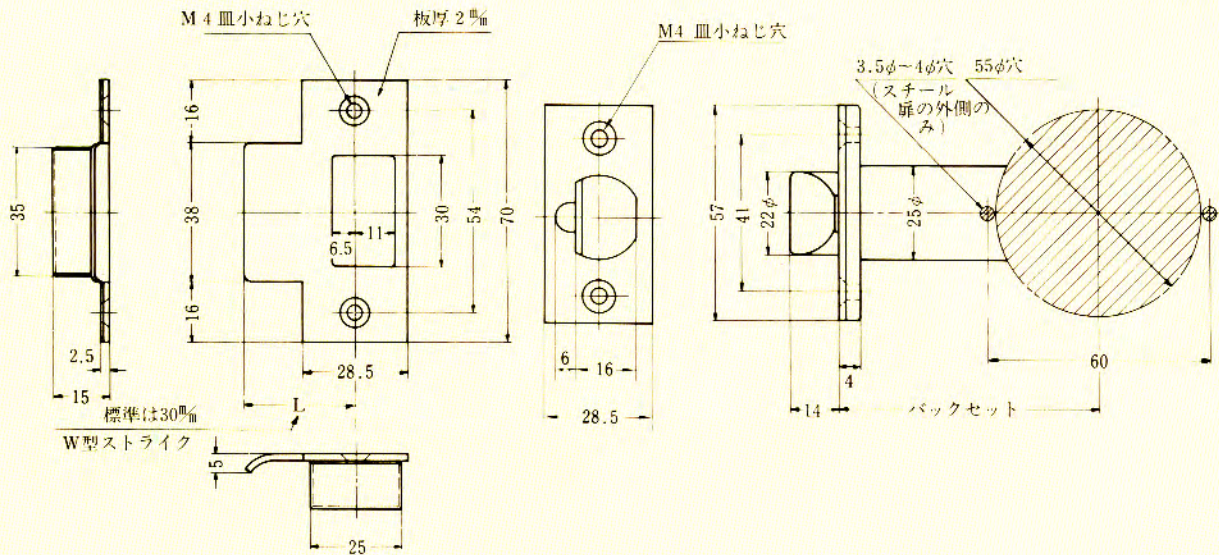

## ●扉厚によるストライクのL寸法(単位mm)

片開き扉用			両開き扉用		
扉厚(φ)	記号	L寸法	扉厚(φ)	記号	L寸法
30~33	W	30	33~37	L	19
33~50	W	30	37~42	M	21
50~64	X	37	42~46	N	23
			46~50	P	25
			50~54	Q	27
			54~58	R	29
			58~62	S	31
			62~64	T	33

注) 枠からのストライクの  
出寸法が大きすぎる場  
合は、両開き扉用のス  
トライクを御使用にな  
れます。

HKD

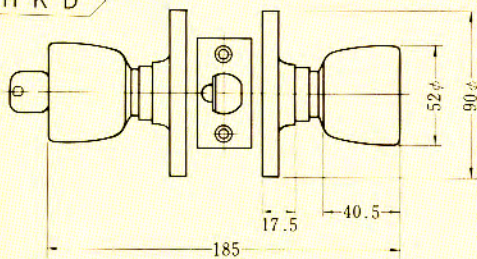

HKW

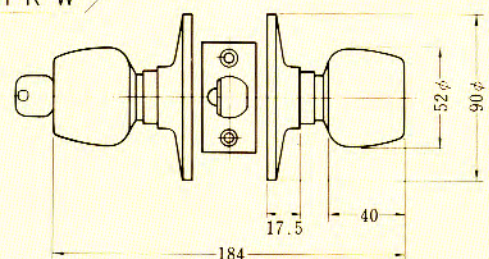

HKU

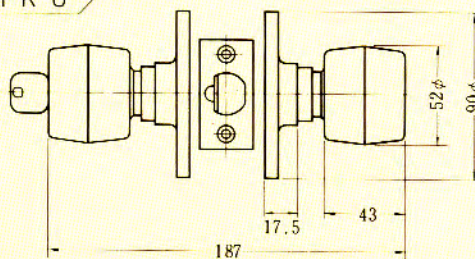

装着可能シリンダー	型 式	ノブ形状	機 能	バックセット (mm)	扉厚 (mm以上 - mm未満)	キーシステム
ディスク	HK	D	1 4	70	30 - 33	M, K,
UX		2 6<E>	90	33 - 50	G, M, K,	
PX		2A H	90	33 - 50	K, A,	
EC		2B O	127	50 - 64	R, M, K,	
		3	127	50 - 64	ディスプレイキーシステム, エマージェンシーキーシステム等	

●扉厚30mm以上33mm未満は特殊丸座(EHK12)が必要です。