

シリンダーモノロック / **HK** SERIES

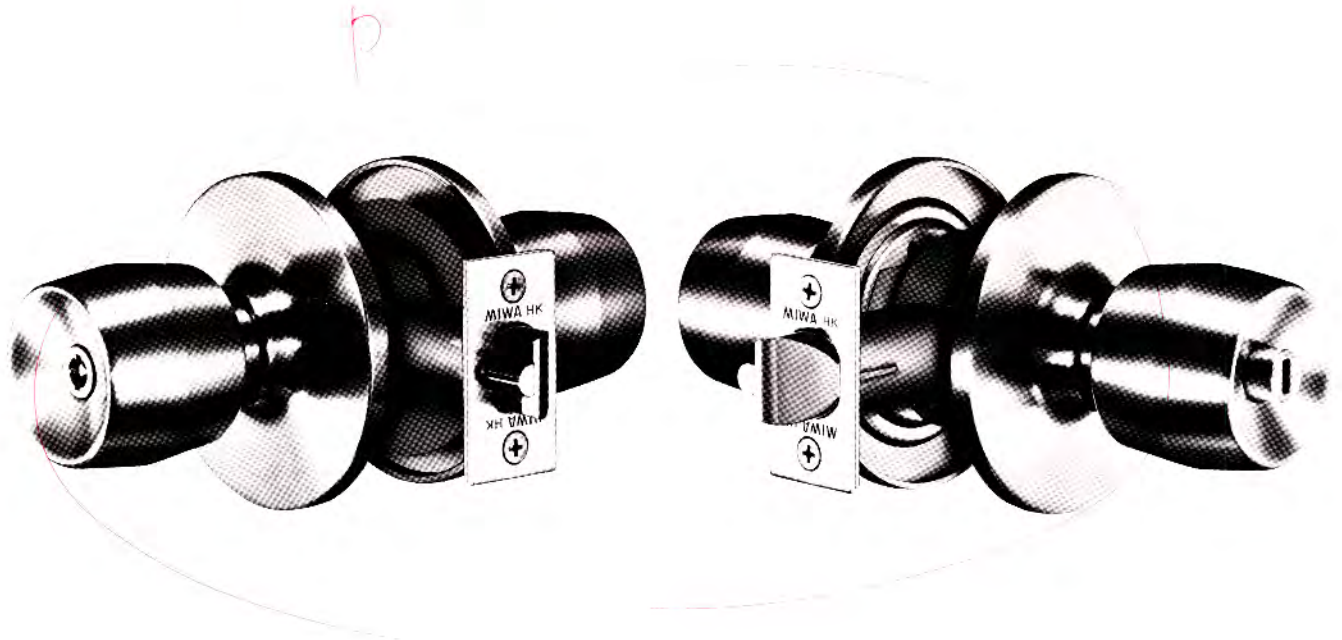

HK モノロック(デュラロック)(JIS A5535 8B相当品)

SERIES 主な用途: **ホテル客室** **事務室** **一方通行扉** 等



JIS規格を上回る強度と耐久性を備えたモノロック(円筒錠)です。米国UL規格にも合格しています。

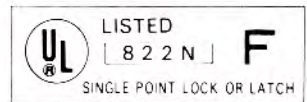

米国UL規格認定マーク

■幅広い用途

豊富な機能がありますので、間仕切をはじめ、ホテル客室まで、あらゆる用途に使用できます。

■すぐれた強度と耐久性

強固なラッチとデッドロック装置を採用し、スチール扉用としても安心してご使用いただけます。

■電気ストライクとの組み合わせが可能

電気ストライクASシリーズと組合わせて使用することにより、遠隔所から電氣的に解錠でき、施錠、扉開閉の確認信号もとれます。P186参照。

■バリエーション

標準品の他に、大型丸座、着色ノブ(SA、RK色)、木製ノブが各種あります。

P194参照。

■ノブ形状



D型

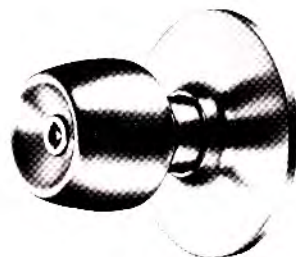

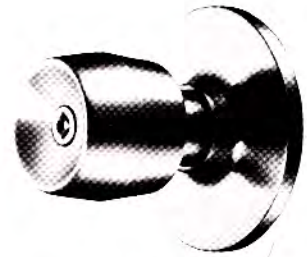

W型



U型

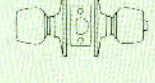

押ボタン施錠タイプ

装着可能 シリンダー	型 式	外 側	略 図	内 側	使 用 法		用 途 例
					施 錠	解 錠	
ディスク UX PX EC	HK*-1	シリンダー付 ノブ (施錠時固定)		ユニバーサル ボタン付ノブ (常に空錠)	内ノブのユニバーサルボタ ンを押すと施錠される。さ らにこのボタンを90°回す と、内側ノブを回しても施 錠状態を維持する。外側か ら施錠できない。	外側からキーにて解錠。内 ノブを回すことにより解 錠。ただしユニバーサルボ タンをセットしたときだけ戻 してから内ノブを回す。	玄関／一般 扉／ホテル 客室等
	HK*-3	空ノブ (施錠時固定)		押ボタン付 ノブ (常に空錠)	内ノブの押ボタンを押して 施錠する。	外側から解錠できない。内 ノブを回して解錠する。	テラス／間 仕切等
	HK*-E	非常開装置付 ノブ (施錠時固定)		押ボタン付 ノブ (常に空錠)	内ノブの押ボタンを押して 施錠する。	内ノブを回して解錠する。 非常の際には外側から溝ボ タンを回して解錠する。	浴室／トイ レ等

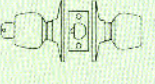
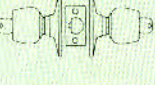
キー施錠タイプ

ディスク UX PX EC	HK*-2	シリンダー付 ノブ (施錠時固定)		空ノブ (常に空錠)	外側からキーにて施錠す る。(360°回す) 内側から施錠できない。	外側からキーにて解錠す る。(360°回す) 内ノブを回して解錠する。	倉庫等
ディスク UX PX EC	HK*-2B	シリンダー付 ノブ (施錠時固定)		固定ノブ	外側からキーにて施錠す る。(360°回す) 内ノブは常時固定	外側からキーにて解錠す る。(360°回す) 内側から解錠できない。	一方通行扉 入口等
ディスク UX PX EC	HK*-4	シリンダー付 ノブ (施錠時固定)		シリンダー付 ノブ (施錠時固定)	いずれの側からもキーにて 施錠する。(360°回す)	いずれの側からもキーにて 解錠する。(360°回す)	連絡扉／通 路扉等

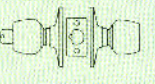
自動施錠タイプ

ディスク UX PX EC	HK*-2A	シリンダー付 固定ノブ		空ノブ (常に空錠)	扉を閉めると常時自動施錠 となる。	外側からキーにて解錠す る。 内ノブを回して解錠する。	玄関／ホテ ル客室等
ディスク UX PX EC	HK*-H	シリンダー付 インジケータ ー付固定ノブ		押ボタン付 ノブ (常に空錠)	扉を閉めると常時自動施錠 となる。内ノブの押ボタン を押すと、インジケータ ーが突出して在室を示す。さ らに、このボタンをシャッ トアウトキーで90°回すとシ ャットアウト状態となる。	内ノブを回して解錠する。 または外側からキーにて解 錠する。シャットアウト状態 では外側からはディスプレイ イキー、エマーゼンシーキ ー以外では解錠できない。	ホテル客室

空錠タイプ

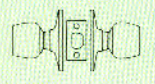
	HK*-0	空ノブ		空ノブ	施錠できない。	—	間仕切／病 室／通路扉 等
--	-------	-----	---	-----	---------	---	---------------------

〔注〕 ●シリーズ名の次にある*は、ノブ形状D・W・U型を示します。

●壱商店製ピンシリンダーも装着できます。記号PHK*

仕 様

バックセット(%)	70・90・127
扉厚可能範囲 (%以上～%未満)	30～33(特殊丸率EHK12が必要)・33～50・50～64
材 質/仕 上	18-8ステンレス(SUS304)ヘヤーライン仕上(記号St) 丹銅 ヘヤーライン仕上(記号Br)
キ ー シ ス テ ム	各品種と同グループのマスターキー(M.K.)、グランドマスターキー(G.M.K.)、同一キー(K.A.)、逆マスターキー(R.M.K.)の各装置が可能、HK-H型はそのほかディスプレイキー、エマーゼンシーキーなどの各種システムが可能

HK SERIES

左右勝手共通

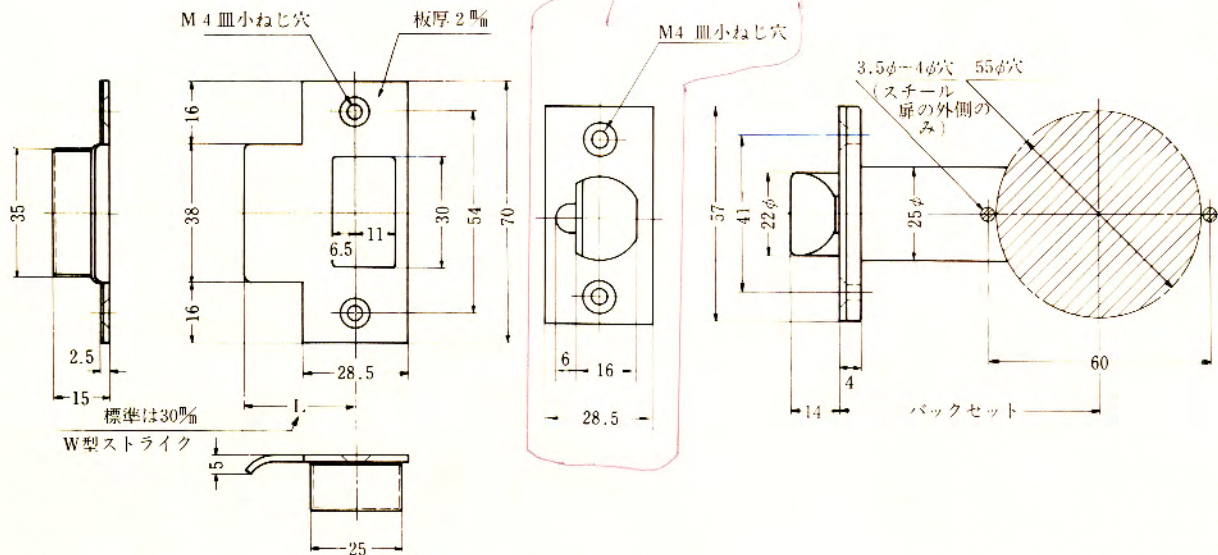

●扉厚によるストライクのL寸法(単位mm)

片開き扉用			両開き扉用		
扉厚(mm)	記号	L寸法	扉厚(mm)	記号	L寸法
30~33	W	30	33~37	L	19
33~50	W	30	37~42	M	21
50~64	X	37	42~46	N	23
			46~50	P	25
			50~54	Q	27
			54~58	R	29
			58~62	S	31
			62~64	T	33

注) 枠からのストライクの出寸法が大きすぎる場合は、両開き扉用のストライクを御使用になれます。

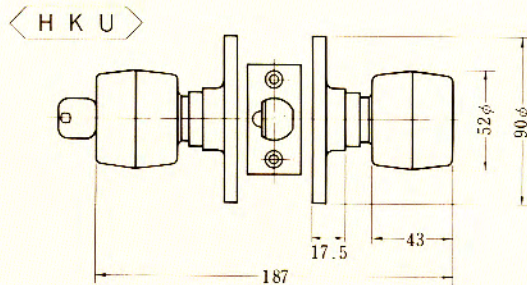
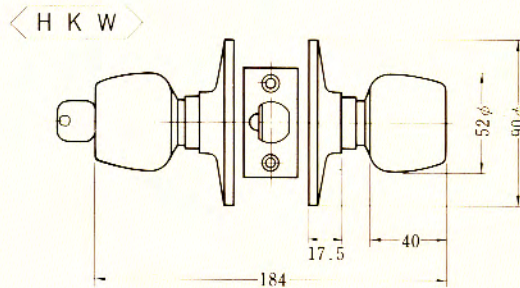
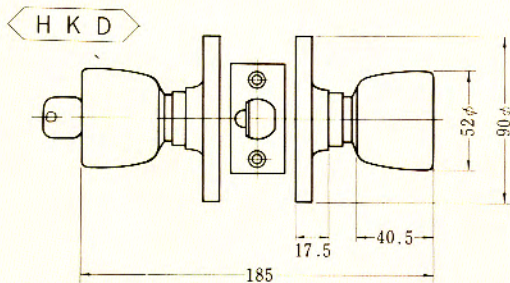

装着可能シリンダー	型式	ノブ形状	機能	バックセット(mm)	扉厚(mm以上・mm未満)	キーシステム
ディスク	HK	D	1 4	70	30~33	M, K, G, M, K, K, A, R, M, K, ディスプレイキーシステム, エマージェンシーキーシステム等
UX			2 E			
PX			2A H			
EC			2B O			
		U	3	127	50~64	

●扉厚30mm以上33mm未満は特殊丸座(EHK12)が必要です。