

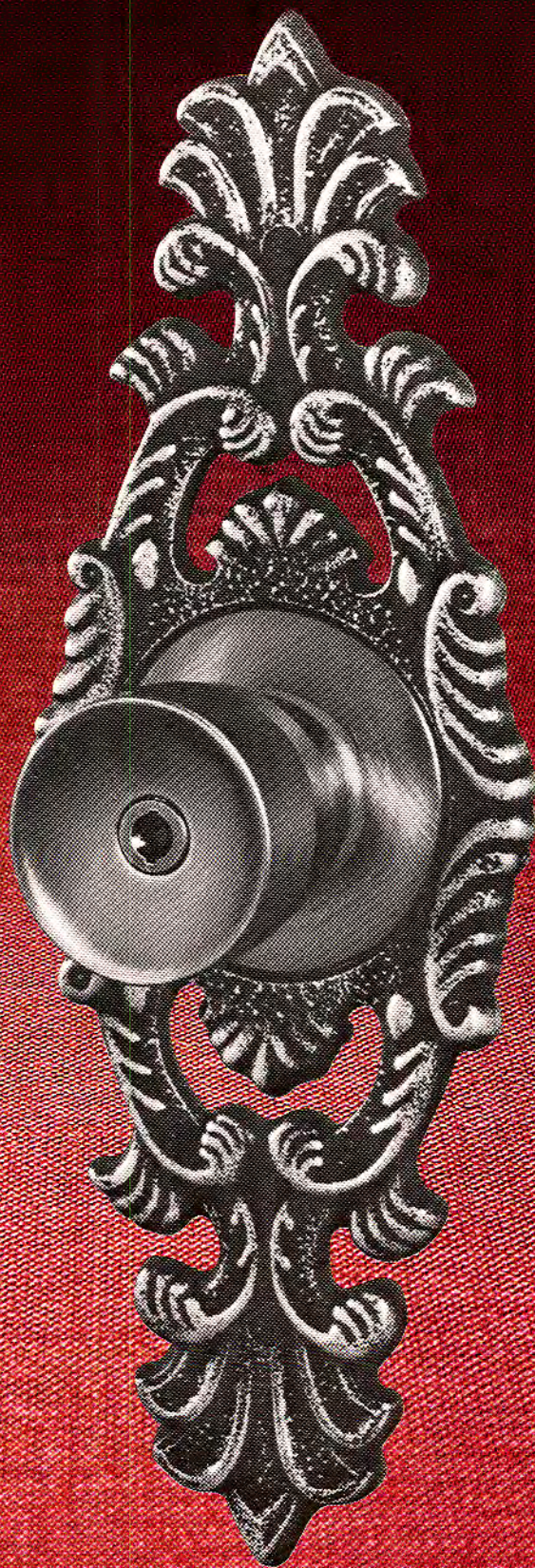

MIWA

+ α

SERIES / 裝飾錠・化粧用特別仕様品



HMI + α SERIES

+ α シリーズとは……

美和ロックは最も使いよく、飽きのこないスタイルを研究しつくした上で作られております。しかしこの美和ロックに“何か”を加えることで一層豪華なものに変身させることができます。このページにはこの“何か”を集めてありますのでご自由に組合わせてお使いください。



HMシリーズの化粧用として、大型丸座、木製ノブ、クラシック調装飾錠を取り揃えてあります。

●丸座を大きく……

HMシリーズのノブの丸座は直径の大きいものに取り換えられますので、扉のアクセントとして好適です。

HM型(本締付モノロック)の全スタイル
OM型(空錠)の全スタイル

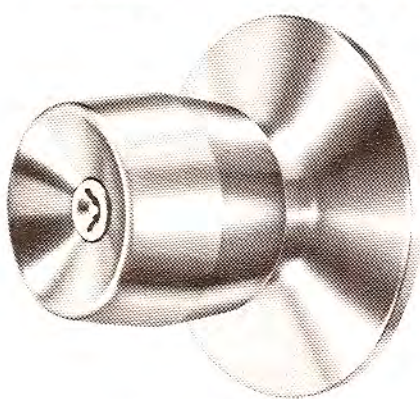

R90型(直径90φ)

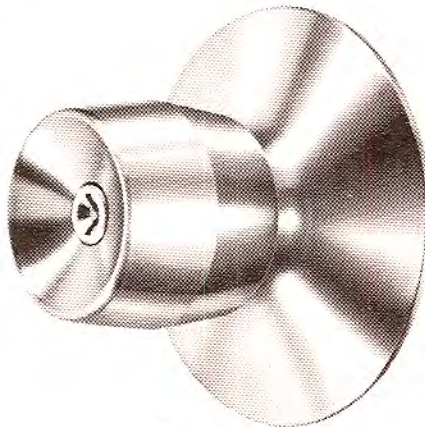

R100型(直径100φ)



R140型(直径140φ)

●ノブを木製に……

HMシリーズのノブを高級銘木に変えてみました。暖かく、やわらかいタッチがインテリアを引立てます。

HM型(本締付モノロック)のD・W・Uの各スタイル
OM型(空錠)のD・W・Uの各スタイル

撮影

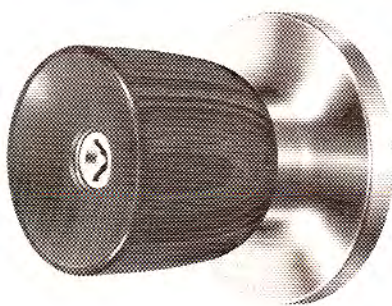

D型

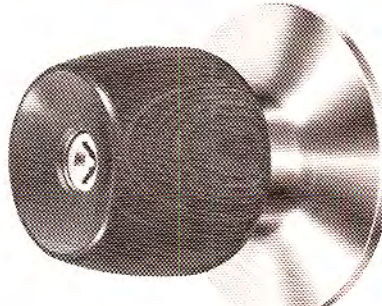

W型

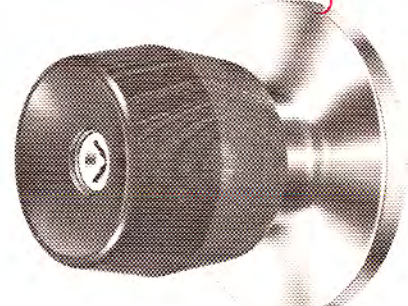

U型

● エスカチオン(Escutcheon)をつけて……

エスカチオンを取付けますと扉のアクセントとして引立つばかりでなく、扉の表面を保護できます。

● HMシリーズ装飾錠仕様

仕様 バックセット(%) 64・76・100・127
(サムラッチ錠は64、北斗は100・127)
扉厚可能範囲(%) 33~42
EC(電子キー)可能



EHM20 (D座で使用)

- 寸法(%)
巾95×高さ200
- 材質 (S05304)
18-8ステンレス
ヘアライン仕上
丹銅ヘアライン
仕上りのものはEHM
20BRとなります。

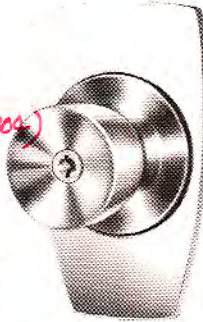

EHM14 (D座で使用)

- 寸法(%)
巾80×高さ140
- 材質 (S05304)
18-8ステンレス
ホーニング仕上



EHM19 (D座で使用)

- 寸法(%)
巾110×高さ190
- 材質 (S05304)
18-8ステンレス
ホーニング仕上

やらい 矢来シリーズ

矢来エスカチオン(EHMI8N)・
HM*W-I カラーノブサテナ仕上

- 色調
アンバー(記号SA)
ベネチアンレッド(記号RK)
- 寸法(%)
巾87×高さ179
- ノブ形状
D・W・Uの各スタイル
(W座使用)

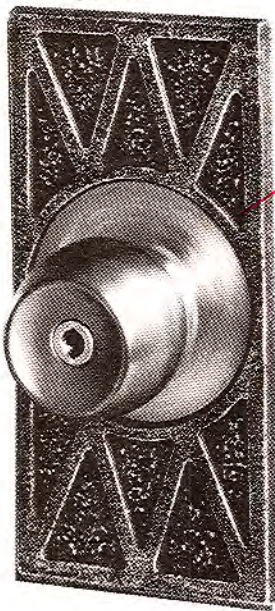

北斗 北斗シリーズ

北斗エスカチオン(EHM27N)・
HM*W-I カラーノブサテナ仕上

- 色調
アンバー(記号SA)
ベネチアンレッド(記号RK)
- 寸法(%)
巾150×高さ274
- ノブ形状
D・W・Uの各スタイル
(W座使用)

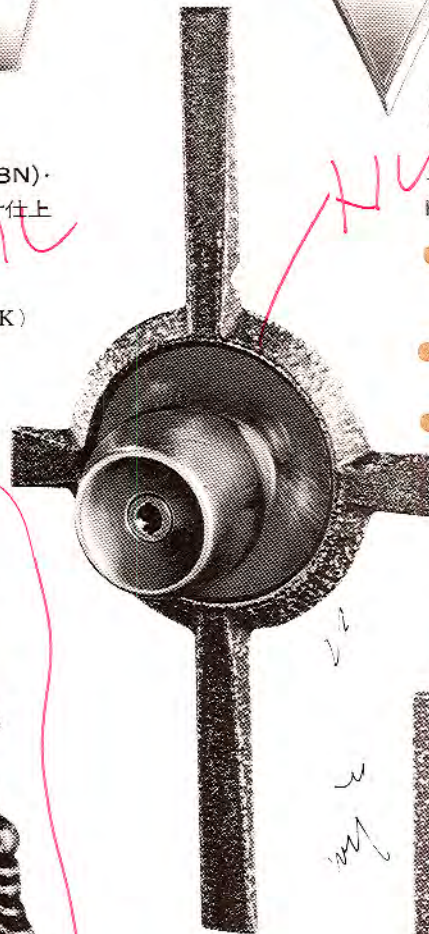

はなかんむり 花冠シリーズ

花冠エスカチオン(EHM28N)・
HM*E-I カラーノブサテナ仕上

- 色調
アンバー(記号SA)
ベネチアンレッド(記号RK)
- 寸法(%)
巾100×高さ278
- ノブ形状
D・W・Uの各スタイル
(E座使用)

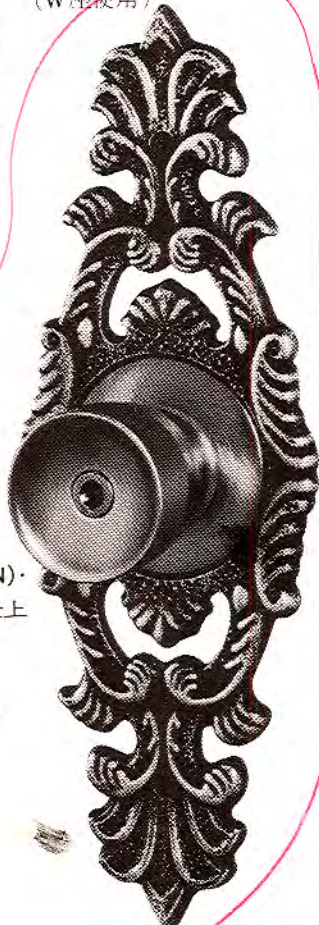

こうし 格子シリーズ

格子エスカチオン(EHM23N)・
HM*D-I カラーノブサテナ仕上

- 色調
アンバー(記号SA)
ベネチアンレッド(記号RK)
- 寸法(%)
巾93×高さ227
- ノブ形状
D・W・Uの各スタイル
(D座使用)

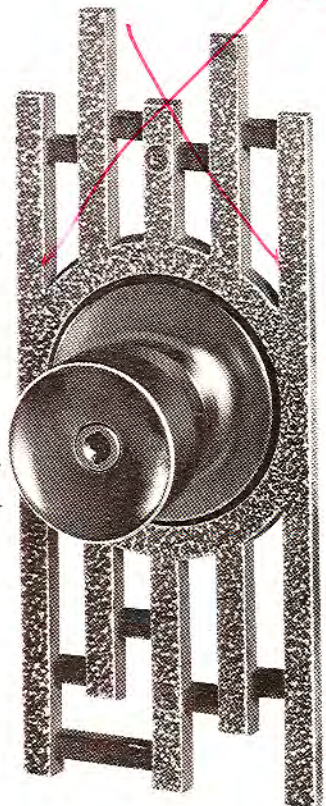

ひのき
檜

THM * 31N-1

(サムラッチ錠)

●色調

アンバー (記号SA)

ベネチアンレッド (記号RK)

●主要寸法 (%)

巾66×高さ309

●*は { T:両面サムラッチ
D・W・U:各ノブ形状

たちばな
橘

THM * 32N-1

(サムラッチ錠)

●色調

アンバー (記号SA)

ベネチアンレッド (記号RK)

●主要寸法 (%)

巾66×高さ301

●*は { T:両面サムラッチ
D・W・U:各ノブ形状

かえで
楓

THM * 30B-1

(サムラッチ錠)

●色調

アンバー (記号SA)

●主要寸法 (%)

巾66×高さ294

●*は { T:両面サムラッチ
D・W・U:各ノブ形状



SL



SL

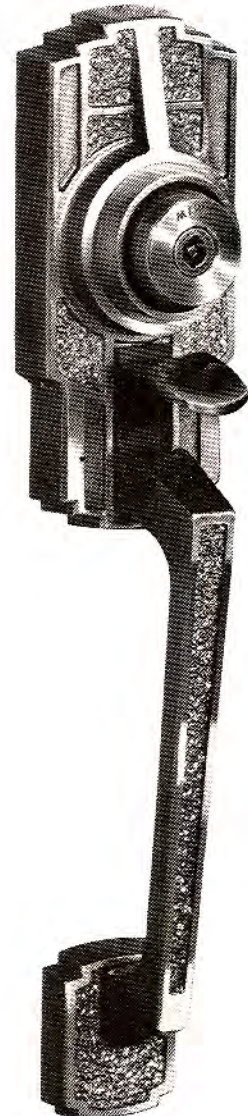

MMT + α SERIES

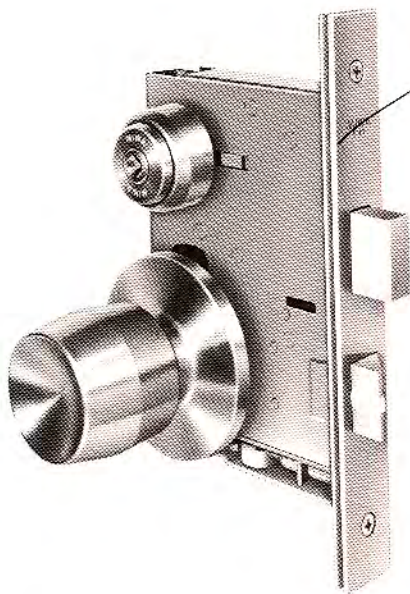

MMシリーズの化粧用として、MMS型に使用できる木製ノブ、
MMS、MMT型に使用できるエスカチオンがあります。

?

● ノブを木製に……

MMS型のノブを高級銘木に変えてみました。暖かく、やわらかなタッチがインテリアを引立てます。

MMS型(シリンダーケースロック)のD・W・Uの各スタイル

要撮影

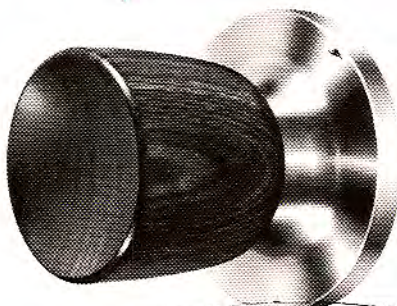

D型

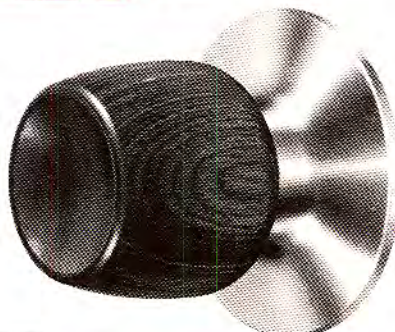

W型

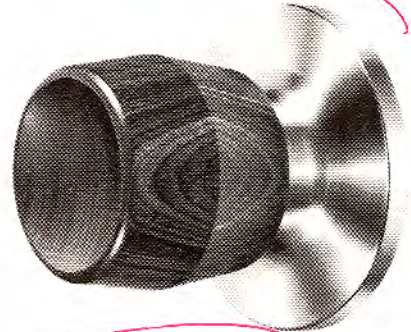

U型

● エスカチオン(Escutcheon)をつけて……

エスカチオンを取付けますと扉のアクセントとして引立つばかりでなく、扉の表面を保護できます。

MMS型・MMT型に使用できます。

奥井孝長と相澤

EMM20 (D扉で使用)

- 寸法(幅) 巾95×高さ200
- 材質 18-8ステンレス ヘヤーライン仕上
丹銅ヘヤーライン仕上のもはEMM
20BRとなります。

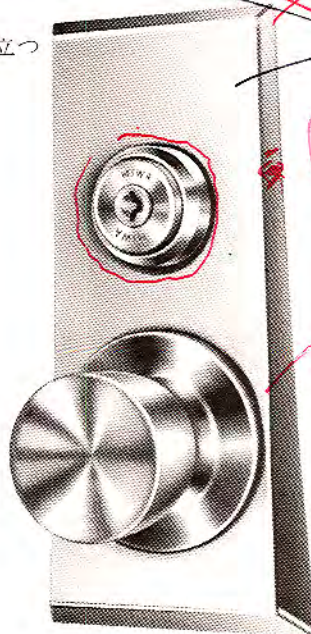

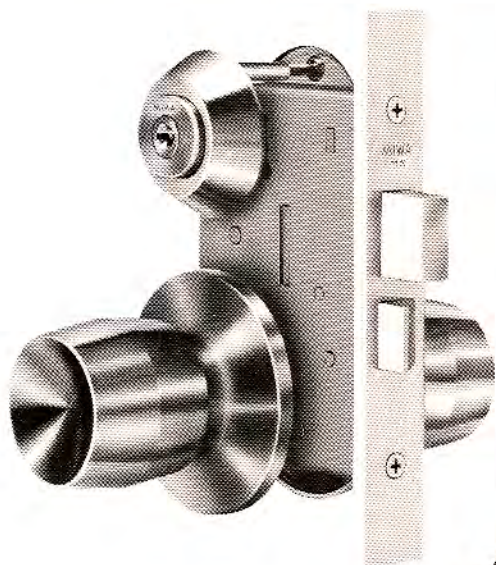

コンパクトな寸法ながらケースロックの持つ堅牢さをいさ
 さかもそこなうことなくまとめ上げられたMSシリーズ……
 このMSシリーズの装飾錠はクラシックな装飾とあいまっ
 て重厚な雰囲気をつくり出します。

MSシリーズ装飾錠仕様

- バックセット(%) 64
- 扉厚可能範囲(%) 33~42
- EC(電子キー)可能

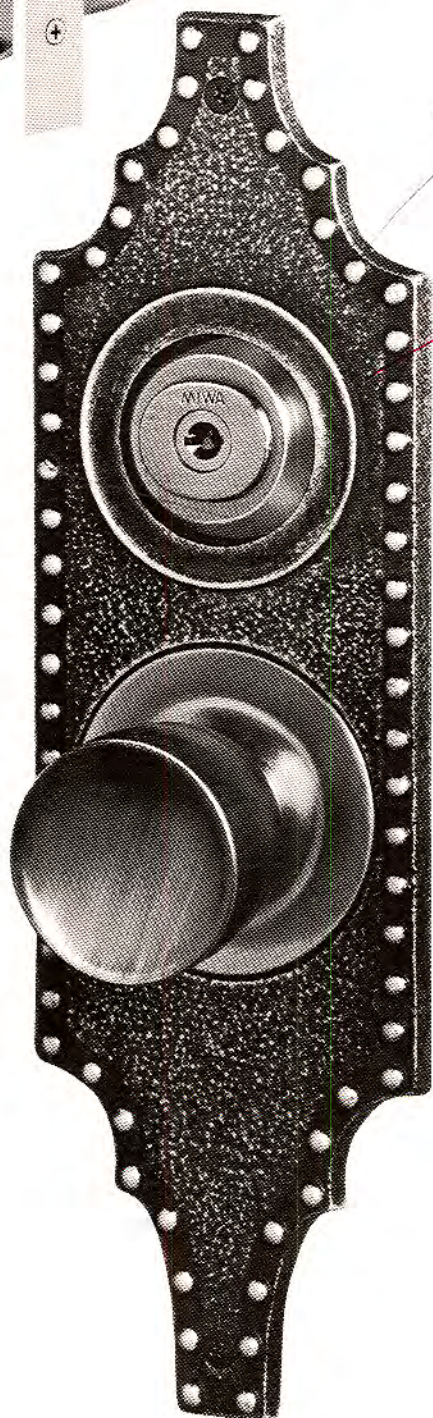

あられ
錠 シリーズ

錠エスカチオン(EMS30N)・
 MS * D-I カラーノブサテナ仕上

- 色 調 アンバー(記号SA)
 ベネチアンレッド(記号RK)
- 寸法(%) 巾93×高さ300
- ノブ形状 D・W・Uの各スタイル
 (D座使用)

TDシリーズ
KLV

9



ひょうたん
瓢箪シリーズ

(EMSK22N-1・装飾ノブ付)
瓢箪エスカチオン・装飾ノブ

- 色 調 アンバー(記号SA)
ベネチアンレッド(記号RK)
- 寸法(%) 巾83×高さ216

ひょうたん
瓢箪シリーズ

(EMSL22N-1・装飾レバーハンドル付)
瓢箪エスカチオン・装飾レバーハンドル

- 色 調 アンバー(記号SA)
ベネチアンレッド(記号RK)
- 寸法(%) 巾83×高さ216



KLV

KLV

KLV

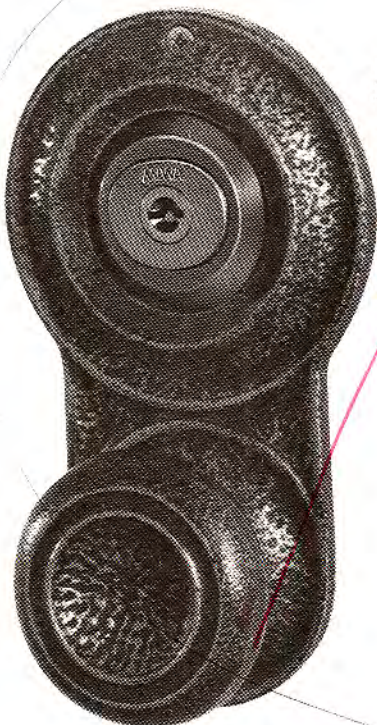

どうたく
銅鐸シリーズ

(EMSK16N-1・装飾ノブ付)
銅鐸エスカチオン・装飾ノブ

- 色 調 アンバー(記号SA)
ベネチアンレッド(記号RK)
- 寸法(%) 巾93×高さ160

どうたく
銅鐸シリーズ

(EMSL16N-1・装飾レバーハンドル付)
銅鐸エスカチオン・装飾レバーハンドル

- 色 調 アンバー(記号SA)
ベネチアンレッド(記号RK)
- 寸法(%) 巾93×高さ160



HK + α SERIES

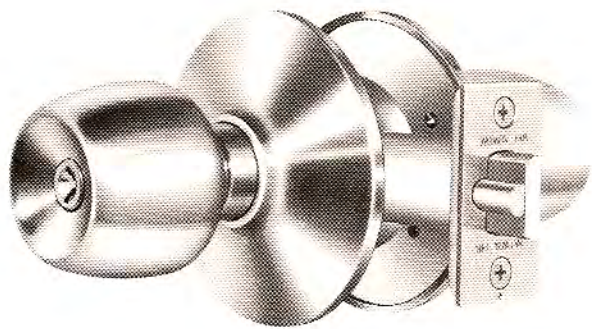

HKシリーズの化粧用として、木製ノブがあります。

大型丸座(100巾)



要撮影

●ノブを木製に……

HKシリーズのノブを高級銘木に変えてみました。暖かく、
やわらかいタッチがインテリアを引立てます。

HK型(モノロック)のD・W・Uの各スタイル

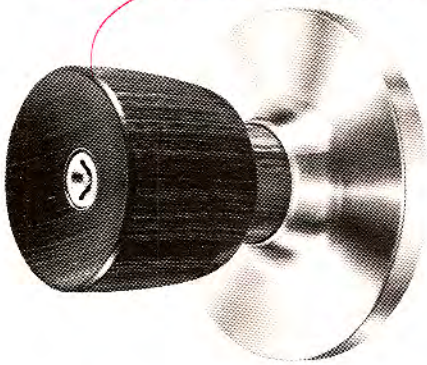

D型

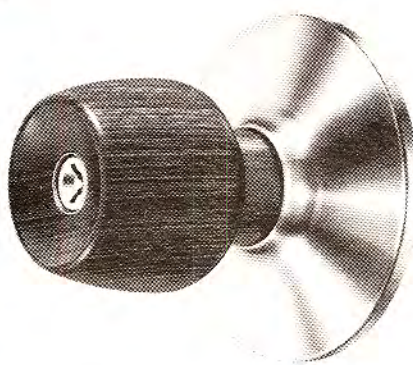

W型

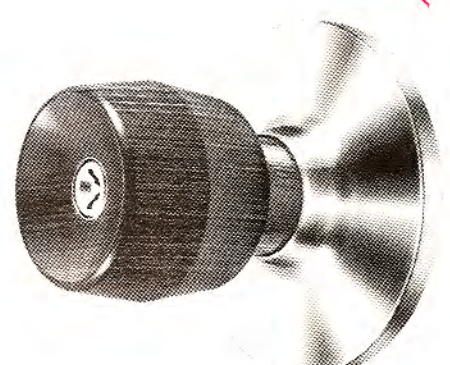

U型

TD

SERIES

← 79, 80 P.A

本格的なサムラッチ錠だけがもつ良さを、機構からスタイルまでトータルに追求して生まれたTDシリーズ……ゴージャスな雰囲気がいっそうお住いを引き立たせます。

● TDシリーズ装飾錠仕様

バックセット (mm) 64

扉厚可能範囲 (mm) 33~42

EC (電子キー) 可能

色調: アンバー (記号SA)

ベネチアンレッド (記号RK)

志摩

TD*26N-1

(サムラッチ錠)

● 主要寸法 (mm)

シリンダー座 巾72×高さ83
サムターン座 巾66×高さ74
ハンドル部 巾73×高さ257

● *は T: 両面サムラッチ
D・W・U: 各ノブ形状

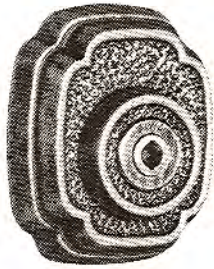

陸奥

TD*27N-1

(サムラッチ錠)

● 主要寸法 (mm)

シリンダー座 巾75×高さ86
サムターン座 巾70×高さ81
ハンドル部 巾75×高さ258

● *は T: 両面サムラッチ
D・W・U: 各ノブ形状



飛驒

TD*28N-1

(サムラッチ錠)

● 主要寸法 (mm)

シリンダー座 巾71×高さ84
サムターン座 巾64×高さ76
ハンドル部 巾75×高さ250

● *は T: 両面サムラッチ
D・W・U: 各ノブ形状

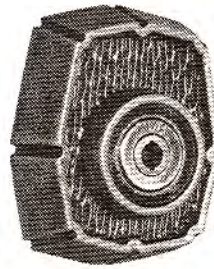

吉備

(真鍮製・色調SAのみ)

TD*24B-1

(サムラッチ錠)

● 主要寸法 (mm)

シリンダー座 巾67×高さ78
サムターン座 巾61×高さ71
ハンドル部 巾72×高さ250

● *は T: 両面サムラッチ
D・W・U: 各ノブ形状

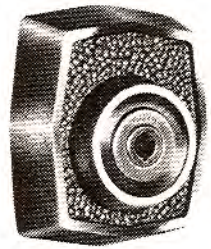

飛驒